



ISTITUTO ZOOPROFILATTICO SPERIMENTALE DELLA LOMBARDIA E DELL'EMILIA ROMAGNA "B. UBERTINI"



INTERVENTO DI RIQUALIFICAZIONE DELLA SEDE TERRITORIALE DI PARMA

LA COMMITTENZA



**ISTITUTO ZOOPROFILATTICO SPERIMENTALE DELLA LOMBARDIA
E DELL'EMILIA ROMAGNA "B. UBERTINI"**
Via Bianchi 9, 25124 Brescia
CF - P.IVA 00284840170



TEAM SRL
Corso Cavour, 17 27100 Pavia
+39 0382 1476448 www.teampavia.it
Partita I.V.A. e Codice Fiscale 02531660187
R.E.A. Pavia n. 28132 9

**ORGANIZZAZIONE CERTIFICATA
ISO 9001:2015
SISTEMA GESTIONE QUALITÀ DA PJR**



PROGETTISTA ARCHITETTONICO:

ING. ROBERTO TURINO
Corso Cavour, 17 27100 Pavia
e-mail: roberto.turino@teampavia.it
Iscritto all'Ordine degli Ingegneri della Prov. di Pavia al n.2357

PROGETTISTA IMPIANTI:

ING. CRISTIANA RUGGERI
Corso Cavour, 17 27100 Pavia
e-mail: cristiana.ruggeri@teampavia.it
Iscritto all'Ordine degli Ingegneri della Prov. di Pavia al n.3211

FASE E TIPO ELABORATO:

PROGETTO ESECUTIVO

OGGETTO:

ANALISI PREZZI

PREPARAZIONE:	CONTROLLO:	APPROVAZIONE:	AGGIORNAMENTI:	1	2
AV-CO-EC	RT	RT	3	Novembre 2025	4
					5

FILE:
architettonico_izsler_febbraio 2025.dwg

DATA:
MAGGIO 2025

SCALA:

AP

NOTE ALLA REDAZIONE DEL COMPUTO METRICO ESTIMATIVO

Nell'elaborazione della stima dei lavori è stato impiegato come riferimento principale il PREZZARIO OPERE PUBBLICHE REGIONE EMILIA ROMAGNA edizione 2025.

Le voci appartenenti a tale prezzo sono contrassegnate da codice esempio B01.004.015.b.

Per le lavorazioni non previste dal prezzo regionale, si è ricorso ad altri prezzi ritenendoli adeguati ed esaurienti:

- PREZZARIO OPERE PUBBLICHE REGIONALE LOMBARDIA edizione 2023 e 2024 contrassegnate da codice esempio 1C.01.070.0010.e.
- Prezzi informativi dell'edilizia - Recupero Ristrutturazione e Manutenzione, I semestre 2024, ed. DEI tipografia del Genio Civile contrassegnate da codice esempio A65048a.

Per forniture o lavorazioni non previste nei Listini Prezzi ufficiali, sono stati elaborati dei nuovi prezzi basati su analisi dei prezzi (codice es NP.ARC.01) comprensivi della maggiorazione del 15% per spese generali e del 10% per l'utile di impresa.

OPERE EDILI

ANALISI DEI PREZZI

OGGETTO: INTERVENTI DI RIQUALIFICAZIONE DELLA SEDE TERRITORIALE DI
PARMA
OPERE EDILI

COMMITTENTE: ISTITUTO ZOOPROFILATTICO SPERIMENTALE DELLA LOMBARDIA E
DELL'EMILIA ROMAGNA "B. UBERTINI"

Pavia, 13/11/2025

IL TECNICO

Num.Ord. TARIFFA	DESCRIZIONE DELLE VOCI E DEGLI ELEMENTI	Quantità	IMPORTI		R.	
			unitario	TOTALE		
RIPORTO						
<u>ANALISI DEI PREZZI</u>						
Nr. 1 F01.022.030. a-SIC F01030a	<p>Prefabbricato monoblocco con pannelli di tamponatura strutturali, tetto in lamiera grecata zincata, soffitto in doghe preverniciate con uno strato di lana di roccia, pareti in pannelli sandwich da 50 mm, con due lamiere d'acciaio zincate e preverniciate coibentate con poliuretano espanso autoestinguente, pavimento in lastre di legno truciolare idrofugo con piano di calpestio in guaina di pvc pesante, serramenti in alluminio preverniciato con barre di protezione esterne, impianto elettrico canalizzato rispondente alla legge 37/2008, interruttore generale magnetotermico differenziale, tubazioni e scatole in materiale termoplastico autoestinguente: soluzione per mense, spogliatoi, guardiole,...con una finestra e portoncino esterno semivetrato; costo di utilizzo della soluzione per ogni mese (esclusi gli arredi): dimensioni 4500 x compreso scorporo dell'utile ai sensi del comma 9 dell'art. 5 dell'allegato I.14 del D. Lgs. n. 36/2023.</p> <p>ELEMENTI: (E) [F01.022.030.a] Prefabbricato monoblocco con pannelli di tamponatura strutturali, tetto in lamiera grecata zincata, soffitto in doghe preverniciate con uno strato di lana di roccia, pareti in pannelli sandwich da 50 mm, con due lamiere d'acciaio zincate e preverniciate coibentate con poliuretano espanso autoestinguente, pavimento in lastre di legno truciolare idrofugo con piano di calpestio in guaina di pvc pesante, serramenti in alluminio preverniciato con barre di protezione esterne, impianto elettrico canalizzato rispondente alla legge 37/2008, interruttore generale magnetotermico differenziale, tubazioni e scatole in materiale termoplastico autoestinguente: soluzione per mense, spogliatoi, guardiole,...con una finestra e portoncino esterno semivetrato; costo di utilizzo della soluzione per ogni mese (esclusi gli arredi): dimensioni 4500 x 2400 mm con altezza pari a 2400 mm cad (L) Scorporo dell'utile d'impresa (qt=49,16) %</p>	1,000 49,160	49,16 -0,10	49,16 -4,92	---	
TOTALE euro / cad					44,24	
Nr. 2 F01.022.045- SIC F01045	<p>Bagno chimico realizzato in polietilene, delle dimensioni di 100 x 100 cm, altezza 200 cm, con griglie per aerazione, tetto di materiale semitrasparente, porta con chiusura a molla, compresi seduta WC con vasca dei reflui con sistema di pulizia attraverso l'utilizzo di liquidi contenenti tensioattivi e disinfettanti, contenitore porta carta igienica, gancio appendiabiti e cestino porta carte, sistema di ventilazione, compresi trasporto in loco e servizio settimanale di assistenza, prezzo per ogni mese di utilizzo compreso scorporo dell'utile ai sensi del comma 9 dell'art. 5 dell'allegato I.14 del D. Lgs. n. 36/2023.</p> <p>ELEMENTI: (E) [F01.022.045] Bagno chimico realizzato in polietilene, delle dimensioni di 100 x 100 cm, altezza 200 cm, con griglie per aerazione, tetto di materiale semitrasparente, porta con chiusura a molla, compresi seduta WC con vasca dei reflui con sistema di pulizia attraverso l'utilizzo di liquidi contenenti tensioattivi e disinfettanti, contenitore porta carta igienica, gancio appendiabiti e cestino porta carte, sistema di ventilazione, compresi trasporto in loco e servizio settimanale di assistenza, prezzo per ogni mese di utilizzo di cui MDO/RU= 24.000%; MAT/PR= 0.000%; ATT/AT= 0.000%; cad (L) Scorporo dell'utile d'impresa (qt=132,92) %</p>	1,000 132,920	132,92 -0,10	132,92 -13,29	---	
TOTALE euro / cad					119,63	
Nr. 3 F01.025.005. a-SIC F01005a	<p>Recinzione provvisoria modulare da cantiere in pannelli di altezza 2.000 mm e larghezza 3.250 mm, con tamponatura in rete elettrosaldata con maglie da 35 x 250 mm e tubolari laterali o perimetrali di Ø 40 mm, fissati a terra su basi in calcestruzzo delle dimensioni di 700 x 200 mm, altezza 120 mm, ed uniti tra loro con giunti zincati con collare, comprese aste di controventatura: allestimento in opera e successivo smontaggio e rimozione a fine lavori compreso scorporo dell'utile ai sensi del comma 9 dell'art. 5 dell'allegato I.14 del D. Lgs. n. 36/2023.</p> <p>ELEMENTI: (E) [F01.025.005.a] Recinzione provvisoria modulare da cantiere in pannelli di altezza 2.000 mm e larghezza 3.250 mm, con tamponatura in rete elettrosaldata con maglie da 35 x 250 mm e tubolari laterali o perimetrali di Ø 40 mm, fissati a terra su basi in calcestruzzo delle dimensioni di 700 x 200 mm, altezza 120 mm, ed uniti tra loro con giunti zincati con collare, comprese aste di controventatura: allestimento in opera e successivo smontaggio e rimozione a fine lavori di cui MDO/RU= 60.000%; MAT/PR= 0.000%; ATT/AT= 0.000%; m (L) Scorporo dell'utile d'impresa (qt=1,34) %</p>	1,000 1,340	1,34 -0,10	1,34 -0,13	---	
TOTALE euro / m					1,21	
Nr. 4 F01.025.005. b-SIC F01005b	<p>Recinzione provvisoria modulare da cantiere in pannelli di altezza 2.000 mm e larghezza 3.250 mm, con tamponatura in rete elettrosaldata con maglie da 35 x 250 mm e tubolari laterali o perimetrali di Ø 40 mm, fissati a terra su basi in calcestruzzo delle dimensioni di 700 x 200 mm, altezza 120 mm, ed uniti tra loro con giunti zincati con collare, comprese aste di controventatura: costo di utilizzo mensile compreso scorporo dell'utile ai sensi del comma 9 dell'art. 5 dell'allegato I.14 del D. Lgs. n. 36/2023.</p> <p>ELEMENTI: (E) [F01.025.005.b] Recinzione provvisoria modulare da cantiere in pannelli di altezza 2.000 mm e larghezza 3.250 mm, con tamponatura in rete elettrosaldata con maglie da 35 x 250 mm e tubolari laterali o perimetrali di Ø 40 mm, fissati a terra su basi in calcestruzzo delle dimensioni di 700 x 200 mm, altezza 120 mm, ed uniti tra loro con giunti zincati con collare, comprese aste di controventatura: costo di utilizzo mensile m (L) Scorporo dell'utile d'impresa (qt=0,62) %</p>	1,000 0,620	0,62 -0,10	0,62 -0,06	---	
A RIPORTARE					0,56	

Num.Ord. TARIFFA	DESCRIZIONE DELLE VOCI E DEGLI ELEMENTI	Quantità	IMPORTI		R.
			unitario	TOTALE	
	RIPORTO			0,56	
	TOTALE euro / m			0,56	
Nr. 5 F01.028.005. c-SIC F01005c	<p>Cartelli di pericolo (colore giallo), conformi al DLgs 81/08, in lamiera di alluminio 5/10, con pellicola adesiva rifrangente; costo di utilizzo mensile: 500 x 330 mm compreso scorporo dell'utile ai sensi del comma 9 dell'art. 5 dell'allegato I.14 del D. Lgs. n. 36/2023.</p> <p>ELEMENTI: (E) [F01.028.005.c] Cartelli di pericolo (colore giallo), conformi al DLgs 81/08, in lamiera di alluminio 5/10, con pellicola adesiva rifrangente; costo di utilizzo mensile: 500 x 330 mm cad (L) Scorporo dell'utile d'impresa (qt=1,24) %</p>	1,000 1,240	1,24 -0,10	1,24 -0,12	---
	TOTALE euro / cad			1,12	
Nr. 6 F01.028.010. d-SIC F01010d	<p>Cartelli di divieto (colore rosso), conformi al DLgs 81/08, in lamiera di alluminio 5/10, con pellicola adesiva rifrangente; costo di utilizzo mensile: 270 x 430 mm compreso scorporo dell'utile ai sensi del comma 9 dell'art. 5 dell'allegato I.14 del D. Lgs. n. 36/2023.</p> <p>ELEMENTI: (E) [F01.028.010.d] Cartelli di divieto (colore rosso), conformi al DLgs 81/08, in lamiera di alluminio 5/10, con pellicola adesiva rifrangente; costo di utilizzo mensile: 270 x 430 mm cad (L) Scorporo dell'utile d'impresa (qt=1,24) %</p>	1,000 1,240	1,24 -0,10	1,24 -0,12	---
	TOTALE euro / cad			1,12	
Nr. 7 F01.028.015. d-SIC F01015d	<p>Cartelli di obbligo (colore blu), conformi al DLgs 81/08, in lamiera di alluminio 5/10, con pellicola adesiva rifrangente; costo di utilizzo mensile: 700 x 500 mm compreso scorporo dell'utile ai sensi del comma 9 dell'art. 5 dell'allegato I.14 del D. Lgs. n. 36/2023.</p> <p>ELEMENTI: (E) [F01.028.015.d] Cartelli di obbligo (colore blu), conformi al DLgs 81/08, in lamiera di alluminio 5/10, con pellicola adesiva rifrangente; costo di utilizzo mensile: 700 x 500 mm cad (L) Scorporo dell'utile d'impresa (qt=3,67) %</p>	1,000 3,670	3,67 -0,10	3,67 -0,37	---
	TOTALE euro / cad			3,30	
Nr. 8 F01.028.020. c-SIC F01020c	<p>Cartelli per le attrezzature antincendio (colore rosso) conformi al DLgs 81/08, in lamiera di alluminio 5/10; costo di utilizzo mensile: bifacciale, con pellicola adesiva rifrangente, 250 x 310 mm compreso scorporo dell'utile ai sensi del comma 9 dell'art. 5 dell'allegato I.14 del D. Lgs. n. 36/2023.</p> <p>ELEMENTI: (E) [F01.028.020.c] Cartelli per le attrezzature antincendio (colore rosso) conformi al DLgs 81/08, in lamiera di alluminio 5/10; costo di utilizzo mensile: bifacciale, con pellicola adesiva rifrangente, 250 x 310 mm cad (L) Scorporo dell'utile d'impresa (qt=1,94) %</p>	1,000 1,940	1,94 -0,10	1,94 -0,19	---
	TOTALE euro / cad			1,75	
Nr. 9 F01.028.035. d-SIC F01035d	<p>Cartelli di salvataggio (colore verde), conformi al DLgs 81/08, in lamiera di alluminio 5/10; costo di utilizzo mensile: monofacciale, con pellicola adesiva rifrangente: 400 x 500 mm compreso scorporo dell'utile ai sensi del comma 9 dell'art. 5 dell'allegato I.14 del D. Lgs. n. 36/2023.</p> <p>ELEMENTI: (E) [F01.028.035.d] Cartelli di salvataggio (colore verde), conformi al DLgs 81/08, in lamiera di alluminio 5/10; costo di utilizzo mensile: monofacciale, con pellicola adesiva rifrangente: 400 x 500 mm cad (L) Scorporo dell'utile d'impresa (qt=1,39) %</p>	1,000 1,390	1,39 -0,10	1,39 -0,14	---
	TOTALE euro / cad			1,25	
Nr. 10 F01.028.045. f-SIC F01045f	<p>Cartelli riportanti indicazioni associate di avvertimento, divieto e prescrizione, conformi al DLgs 81/08, in lamiera di alluminio 5/10, con pellicola adesiva rifrangente; costo di utilizzo mensile: 500 x 700 mm compreso scorporo dell'utile ai sensi del comma 9 dell'art. 5 dell'allegato I.14 del D. Lgs. n. 36/2023.</p> <p>ELEMENTI: (E) [F01.028.045.f] Cartelli riportanti indicazioni associate di avvertimento, divieto e prescrizione, conformi al DLgs 81/08, in lamiera di alluminio 5/10, con pellicola adesiva rifrangente; costo di utilizzo mensile: 500 x 700 mm cad (L) Scorporo dell'utile d'impresa (qt=3,78) %</p>	1,000 3,780	3,78 -0,10	3,78 -0,38	---
	TOTALE euro / cad			3,40	
Nr. 11	Posizionamento a parete o altri supporti verticali di cartelli di sicurezza, con adeguati sistemi di fissaggio compreso				
	A RIPORTARE				

Num.Ord. TARIFFA	DESCRIZIONE DELLE VOCI E DEGLI ELEMENTI	Quantità	IMPORTI		R.
			unitario	TOTALE	
	RIPORTO				
F01.028.050- SIC F01050	scorporo dell'utile ai sensi del comma 9 dell'art. 5 dell'allegato I.14 del D. Lgs. n. 36/2023. ELEMENTI: (E) [F01.028.050] Posizionamento a parete o altri supporti verticali di cartelli di sicurezza, con adeguati sistemi di fissaggio di cui MDO/RU= 64.000%; MAT/PR= 0.000%; ATT/AT= 0.000%; cad (L) Scorporo dell'utile d'impresa (qt=7,05) %	1,000 7,050	7,05 -0,10	7,05 -0,71	---
	TOTALE euro / cad			6,34	
Nr. 12 F01.052.005. a-SIC F01005a	Ponteggi con sistema a telaio realizzati in tubolari metallici, con altezze anche oltre i 20 m, prodotti da azienda in possesso di autorizzazione ministeriale ed eseguiti con l'impiego di tubi di Ø 48 mm e spessore pari a 2,9 mm, in acciaio zincato o verniciato, compresi progetto e relazione tecnica (quando necessari), doppio parapetto, protezioni usuali eseguite secondo le norme di sicurezza vigenti in materia, mantovane, scale di collegamento tra i piani di lavoro, ancoraggi ed ogni altro onere e magistero per dare l'opera finita a perfetta regola d'arte con esclusione dei piani di lavoro, delle partenze realizzate con pezzi speciali, dei castelletti di accesso al ponteggio o ai montacarichi e dei raddoppi necessari al superamento di balconi, aggetti, cornicioni e sviluppi angolari di facciata, da contabilizzarsi a parte. Valutati a mq di proiezione verticale di facciata: montaggio comprensivo di trasporto, approvvigionamento, scarico avvicinamento e tiro in alto dei materiali, per i primi 30 giorni compreso scorporo dell'utile ai sensi del comma 9 dell'art. 5 dell'allegato I.14 del D. Lgs. n. 36/2023. ELEMENTI: (E) [F01.052.005.a] Ponteggi con sistema a telaio realizzati in tubolari metallici, con altezze anche oltre i 20 m, prodotti da azienda in possesso di autorizzazione ministeriale ed eseguiti con l'impiego di tubi di Ø 48 mm e spessore pari a 2,9 mm, in acciaio zincato o verniciato, compresi progetto e relazione tecnica (quando necessari), doppio parapetto, protezioni usuali eseguite secondo le norme di sicurezza vigenti in materia, mantovane, scale di collegamento tra i piani di lavoro, ancoraggi ed ogni altro onere e magistero per dare l'opera finita a perfetta regola d'arte con esclusione dei piani di lavoro, delle partenze realizzate con pezzi speciali, dei castelletti di accesso al ponteggio o ai montacarichi e dei raddoppi necessari al superamento di balconi, aggetti, cornicioni e sviluppi angolari di facciata, da contabilizzarsi a parte. Valutati a mq di proiezione verticale di facciata: montaggio comprensivo di trasporto, approvvigionamento, scarico avvicinamento e tiro in alto dei materiali, per i primi 30 giorni di cui MDO/RU= 60.000%; MAT/PR= 0.000%; ATT/AT= 0.000%; mq (L) Scorporo dell'utile d'impresa (qt=10,47) %	1,000 10,470	10,47 -0,10	10,47 -1,05	---
	TOTALE euro / mq			9,42	
Nr. 13 F01.052.005. b-SIC F01005b	Ponteggi con sistema a telaio realizzati in tubolari metallici, con altezze anche oltre i 20 m, prodotti da azienda in possesso di autorizzazione ministeriale ed eseguiti con l'impiego di tubi di Ø 48 mm e spessore pari a 2,9 mm, in acciaio zincato o verniciato, compresi progetto e relazione tecnica (quando necessari), doppio parapetto, protezioni usuali eseguite secondo le norme di sicurezza vigenti in materia, mantovane, scale di collegamento tra i piani di lavoro, ancoraggi ed ogni altro onere e magistero per dare l'opera finita a perfetta regola d'arte con esclusione dei piani di lavoro, delle partenze realizzate con pezzi speciali, dei castelletti di accesso al ponteggio o ai montacarichi e dei raddoppi necessari al superamento di balconi, aggetti, cornicioni e sviluppi angolari di facciata, da contabilizzarsi a parte. Valutati a mq di proiezione verticale di facciata: noleggio per ogni mese o frazione di mese successivo alla funzionalità operativa, comprendente la manutenzione ordinaria e quanto altro occorrente per il mantenimento della sicurezza delle opere finite compreso scorporo dell'utile ai sensi del comma 9 dell'art. 5 dell'allegato I.14 del D. Lgs. n. 36/2023. ELEMENTI: (E) [F01.052.005.b] Ponteggi con sistema a telaio realizzati in tubolari metallici, con altezze anche oltre i 20 m, prodotti da azienda in possesso di autorizzazione ministeriale ed eseguiti con l'impiego di tubi di Ø 48 mm e spessore pari a 2,9 mm, in acciaio zincato o verniciato, compresi progetto e relazione tecnica (quando necessari), doppio parapetto, protezioni usuali eseguite secondo le norme di sicurezza vigenti in materia, mantovane, scale di collegamento tra i piani di lavoro, ancoraggi ed ogni altro onere e magistero per dare l'opera finita a perfetta regola d'arte con esclusione dei piani di lavoro, delle partenze realizzate con pezzi speciali, dei castelletti di accesso al ponteggio o ai montacarichi e dei raddoppi necessari al superamento di balconi, aggetti, cornicioni e sviluppi angolari di facciata, da contabilizzarsi a parte. Valutati a mq di proiezione verticale di facciata: noleggio per ogni mese o frazione di mese successivo alla funzionalità operativa, comprendente la manutenzione ordinaria e quanto altro occorrente per il mantenimento della sicurezza delle opere finite di cui MDO/RU= 16.000%; MAT/PR= 0.000%; ATT/AT= 0.000%; mq (L) Scorporo dell'utile d'impresa (qt=3,16) %	1,000 3,160	3,16 -0,10	3,16 -0,32	---
	TOTALE euro / mq			2,84	
Nr. 14 F01.055.005. a-SIC F01005a	Noleggio di piano di lavoro per ponteggi costituito da tavole metalliche prefabbricate in acciaio zincato, spessore 10/10 mm, od in legno di abete, spessore 50 mm, tavola fermapiede e scale di collegamento, valutato a mq di superficie del piano di lavoro (proiezione orizzontale): per i primi 30 giorni, compreso ogni onere e magistero di approvvigionamento, montaggio, manutenzione, smontaggio e ritiro dal cantiere a fine lavori compreso scorporo dell'utile ai sensi del comma 9 dell'art. 5 dell'allegato I.14 del D. Lgs. n. 36/2023. ELEMENTI: (E) [F01.055.005.a] Noleggio di piano di lavoro per ponteggi costituito da tavole metalliche prefabbricate in				
	A RIPORTARE				

Num.Ord. TARIFFA	DESCRIZIONE DELLE VOCI E DEGLI ELEMENTI	Quantità	IMPORTI		R.
			unitario	TOTALE	
	RIPORTO				
	acciaio zincato, spessore 10/10 mm, od in legno di abete, spessore 50 mm, tavola fermapiede e scale di collegamento, valutato a mq di superficie del piano di lavoro (proiezione orizzontale): per i primi 30 giorni, compreso ogni onere e magistero di approvvigionamento, montaggio, manutenzione, smontaggio e ritiro dal cantiere a fine lavori di cui MDO/RU= 54.000%; MAT/PR= 0.000%; ATT/AT= 0.000%; mq (L) Scorporo dell'utile d'impresa (qt=5,05) %	1,000 5,050	5,05 -0,10	5,05 -0,51	---
	TOTALE euro / mq			4,54	
Nr. 15 F01.055.005. b-SIC F01005b	Noleggio di piano di lavoro per ponteggi costituito da tavole metalliche prefabbricate in acciaio zincato, spessore 10/10 mm, od in legno di abete, spessore 50 mm, tavola fermapiede e scale di collegamento, valutato a mq di superficie del piano di lavoro (proiezione orizzontale): per ogni mese o frazione di mese successivo compreso scorporo dell'utile ai sensi del comma 9 dell'art. 5 dell'allegato I.14 del D. Lgs. n. 36/2023. ELEMENTI: (E) [F01.055.005.b] Noleggio di piano di lavoro per ponteggi costituito da tavole metalliche prefabbricate in acciaio zincato, spessore 10/10 mm, od in legno di abete, spessore 50 mm, tavola fermapiede e scale di collegamento, valutato a mq di superficie del piano di lavoro (proiezione orizzontale): per ogni mese o frazione di mese successivo mq (L) Scorporo dell'utile d'impresa (qt=1,55) %	1,000 1,550	1,55 -0,10	1,55 -0,16	---
	TOTALE euro / mq			1,39	
Nr. 16 F01.061.005. a-SIC F01005a	Linea di ancoraggio flessibile orizzontale per ponteggi per l'eliminazione del rischio di caduta dall'alto durante le fasi di montaggio, smontaggio e trasformazione dei ponteggi, posizionata a circa 85 cm di altezza dal piano di calpestio del ponteggio, per proteggere fino a due operatori (non nella stessa campata) dal rischio di caduta dall'alto, in assenza momentanea di regolare parapetto, comprendente palo iniziale, palo intermedio, palo finale, fune di 25 m, avvolgitore per fune e n. 2 cordini con assorbitori di energia, conforme alla direttiva CEE 89/686: noleggio kit base per montaggio e smontaggio di ponteggio di lunghezza 14,4 m compreso scorporo dell'utile ai sensi del comma 9 dell'art. 5 dell'allegato I.14 del D. Lgs. n. 36/2023. ELEMENTI: (E) [F01.061.005.a] Linea di ancoraggio flessibile orizzontale per ponteggi per l'eliminazione del rischio di caduta dall'alto durante le fasi di montaggio, smontaggio e trasformazione dei ponteggi, posizionata a circa 85 cm di altezza dal piano di calpestio del ponteggio, per proteggere fino a due operatori (non nella stessa campata) dal rischio di caduta dall'alto, in assenza momentanea di regolare parapetto, comprendente palo iniziale, palo intermedio, palo finale, fune di 25 m, avvolgitore per fune e n. 2 cordini con assorbitori di energia, conforme alla direttiva CEE 89/686: noleggio kit base per montaggio e smontaggio di ponteggio di lunghezza 14,4 m cad (L) Scorporo dell'utile d'impresa (qt=75,86) %	1,000 75,860	75,86 -0,10	75,86 -7,59	---
	TOTALE euro / cad			68,27	
Nr. 17 F01.064.005. a-SIC F01005a	Trabattello mobile prefabbricato in tubolare di lega, completo di piani di lavoro, botole e scale di accesso ai piani, protezioni e quanto altro previsto dalle norme vigenti, compresi gli oneri di montaggio, smontaggio e ritiro a fine lavori, valutato per ogni mese di utilizzo: per altezze fino a 3,6 m compreso scorporo dell'utile ai sensi del comma 9 dell'art. 5 dell'allegato I.14 del D. Lgs. n. 36/2023. ELEMENTI: (E) [F01.064.005.a] Trabattello mobile prefabbricato in tubolare di lega, completo di piani di lavoro, botole e scale di accesso ai piani, protezioni e quanto altro previsto dalle norme vigenti, compresi gli oneri di montaggio, smontaggio e ritiro a fine lavori, valutato per ogni mese di utilizzo: per altezze fino a 3,6 m di cui MDO/RU= 51.000%; MAT/PR= 0.000%; ATT/AT= 0.000%; cad (L) Scorporo dell'utile d'impresa (qt=70,77) %	1,000 70,770	70,77 -0,10	70,77 -7,08	---
	TOTALE euro / cad			63,69	
Nr. 18 F01.067.005. a-SIC F01005a	Elmetto in polietilene HD con bardatura tessile rimovibile a 4 cardini, spugna parasudore, visiera e bordo gocciolatoio, conforme alla normativa EN 397; costo di utilizzo mensile: senza fori di ventilazione compreso scorporo dell'utile ai sensi del comma 9 dell'art. 5 dell'allegato I.14 del D. Lgs. n. 36/2023. ELEMENTI: (E) [F01.067.005.a] Elmetto in polietilene HD con bardatura tessile rimovibile a 4 cardini, spugna parasudore, visiera e bordo gocciolatoio, conforme alla normativa EN 397; costo di utilizzo mensile: senza fori di ventilazione cad (L) Scorporo dell'utile d'impresa (qt=2,32) %	1,000 2,320	2,32 -0,10	2,32 -0,23	---
	TOTALE euro / cad			2,09	
Nr. 19 F01.067.015- SIC	Sottogola in tessuto a due punti di aggancio, regolazione della taglia; costo di utilizzo mensile compreso scorporo dell'utile ai sensi del comma 9 dell'art. 5 dell'allegato I.14 del D. Lgs. n. 36/2023. ELEMENTI:				
	A RIPORTARE				

Num.Ord. TARIFFA	DESCRIZIONE DELLE VOCI E DEGLI ELEMENTI	Quantità	IMPORTI		R.
			unitario	TOTALE	
	RIPORTO				
F01015	(E) [F01.067.015] Sottogola in tessuto a due punti di aggancio, regolazione della taglia; costo di utilizzo mensile cad (L) Scorporo dell'utile d'impresa (qt=0,10) %	1,000 0,100	0,10 -0,10	0,10 -0,01	---
	TOTALE euro / cad			0,09	
Nr. 20 F01.073.005- SIC F01005	Occhiale di protezione a stanghette, monolente in policarbonato con protezioni laterali, posizionabile sugli occhiali correttivi, resistente agli agenti chimici, peso 45 g, adatto per visitatori, conforme alla normativa EN 166; costo di utilizzo mensile compreso scorporo dell'utile ai sensi del comma 9 dell'art. 5 dell'allegato I.14 del D. Lgs. n. 36/2023. ELEMENTI: (E) [F01.073.005] Occhiale di protezione a stanghette, monolente in policarbonato con protezioni laterali, posizionabile sugli occhiali correttivi, resistente agli agenti chimici, peso 45 g, adatto per visitatori, conforme alla normativa EN 166; costo di utilizzo mensile cad (L) Scorporo dell'utile d'impresa (qt=0,55) %	1,000 0,550	0,55 -0,10	0,55 -0,06	---
	TOTALE euro / cad			0,49	
Nr. 21 F01.076.025. a_SIC F01025a	Inseri auricolari monouso in resina poliuretana, lavabili, con riduzione semplificata del rumore (SRN) pari a 32 dB: senza cordicella, valutati a coppia compreso scorporo dell'utile ai sensi del comma 9 dell'art. 5 dell'allegato I.14 del D. Lgs. n. 36/2023. ELEMENTI: (E) [F01.076.025.a] Inseri auricolari monouso in resina poliuretana, lavabili, con riduzione semplificata del rumore (SRN) pari a 32 dB: senza cordicella, valutati a coppia cad (L) Scorporo dell'utile d'impresa (qt=0,21) %	1,000 0,210	0,21 -0,10	0,21 -0,02	---
	TOTALE euro / cad			0,19	
Nr. 22 F01.082.015. a_SIC F01015a	Guanti spalmati con manichetta, dotati di marchio di conformità CE ai sensi del DLgs 475/92 (2a categoria), certificato UNI EN 420, UNI EN 388, UNI EN 374, lunghezza 33 cm, costo di utilizzo mensile: guanto supportato in cotone, tutto spalmato in pvc compreso scorporo dell'utile ai sensi del comma 9 dell'art. 5 dell'allegato I.14 del D. Lgs. n. 36/2023. ELEMENTI: (E) [F01.082.015.a] Guanti spalmati con manichetta, dotati di marchio di conformità CE ai sensi del DLgs 475/92 (2a categoria), certificato UNI EN 420, UNI EN 388, UNI EN 374, lunghezza 33 cm, costo di utilizzo mensile: guanto supportato in cotone, tutto spalmato in pvc paio (L) Scorporo dell'utile d'impresa (qt=2,79) %	1,000 2,790	2,79 -0,10	2,79 -0,28	---
	TOTALE euro / paio			2,51	
Nr. 23 F01.085.005. a_SIC F01005a	Scarpa a norma EN ISO 20345, con tomaia in pelle, fodera traspirante, lamina e puntale in tessuto antiperforazione, suola in poliuretano bidensità resistente allo scivolamento e all'abrasione, categoria di protezione SIP, priva di parti metalliche; costo di utilizzo mensile: bassa compreso scorporo dell'utile ai sensi del comma 9 dell'art. 5 dell'allegato I.14 del D. Lgs. n. 36/2023. ELEMENTI: (E) [F01.085.005.a] Scarpa a norma EN ISO 20345, con tomaia in pelle, fodera traspirante, lamina e puntale in tessuto antiperforazione, suola in poliuretano bidensità resistente allo scivolamento e all'abrasione, categoria di protezione SIP, priva di parti metalliche; costo di utilizzo mensile: bassa paio (L) Scorporo dell'utile d'impresa (qt=7,41) %	1,000 7,410	7,41 -0,10	7,41 -0,74	---
	TOTALE euro / paio			6,67	
Nr. 24 F01.097.005. a-SIC F01005a	Cassetta in ABS completa di presidi chirurgici e farmaceutici secondo le disposizioni del DM 15/07/2003 integrate con il DLgs 81/08; da valutarsi come costo di utilizzo mensile del dispositivo comprese le eventuali reintegrazioni dei presidi: dimensioni 23 x 23 x 12,5 cm compreso scorporo dell'utile ai sensi del comma 9 dell'art. 5 dell'allegato I.14 del D. Lgs. n. 36/2023. ELEMENTI: (E) [F01.097.005.a] Cassetta in ABS completa di presidi chirurgici e farmaceutici secondo le disposizioni del DM 15/07/2003 integrate con il DLgs 81/08; da valutarsi come costo di utilizzo mensile del dispositivo comprese le eventuali reintegrazioni dei presidi: dimensioni 23 x 23 x 12,5 cm cad (L) Scorporo dell'utile d'impresa (qt=1,35) %	1,000 1,350	1,35 -0,10	1,35 -0,14	---
	TOTALE euro / cad			1,21	
Nr. 25 NC.10.500.0	Partizioni, sbarramenti provvisori realizzati con teli di polietilene su telai in tavole di abete o similari, compreso il montaggio, lo sfrido, il noleggio per tutta la durata dei lavori, lo smontaggio compreso scorporo dell'utile ai sensi				
	A RIPORTARE				

Num.Ord. TARIFFA	DESCRIZIONE DELLE VOCI E DEGLI ELEMENTI	Quantità	IMPORTI		R.
			unitario	TOTALE	
	RIPORTO				
060-SIC	del comma 9 dell'art. 5 dell'allegato I.14 del D. Lgs. n. 36/2023. ELEMENTI: (E) [NC.10.500.0060] Partizioni, sbarramenti provvisori realizzati con teli di polietilene su telai in tavole di abete o similari, compreso il montaggio, lo sfrido, il noleggio per tutta la durata dei lavori, lo smontaggio. di cui MDO/RU= 65.254%; MAT/PR= 13.842%; ATT/AT= 0.000%; m ² (L) Scorporo dell'utile d'impresa (qt=7,08) %	1,000 7,080	7,08 -0,10	7,08 -0,71	---
	TOTALE euro / m²			6,37	
Nr. 26 NP.ARCH.0 1	Sovraprezzo per fornitura e posa in opera di lastre in gesso rivestito, collaudate dal punto di vista biologico-abitativo come da certificato rilasciato dall'Istituto di Bioarchitettura di Rosenheim, tipo Knauf F-ZERO, antincendio, in classe "A1" (incombustibile) di reazione al fuoco, marcate CE a norma EN520 e conformi alla DIN 18180, dello spessore di 12,5 mm in sostituzione di lastre in gesso rivestito standard tipo Knauf A (GKB) dello stesso spessore. Lastra Knauf F-ZERO dello spessore di 12,5 mm ELEMENTI: (L) offerta Kanuf del 21/01/2025 m2	1,000	20,74	20,74	
	Sommano euro			20,74	
	Spese Generali 15.00% * (20.74) euro			3,11	
	Sommano euro			23,85	
	Utili Impresa 10% * (23.85) euro			2,39	
	TOTALE euro / m2			26,24	
Nr. 27 NP.ARCH.0 2a	Fornitura e posa di pareti mobili vetrate a chiusura degli uffici al piano primo dell'Istituto. Pareti mobili vetrate tipo Idrowall di Centrufficio spa o similare costituite da: telai e profili di partenza in alluminio, moduli vetrati da terra a quota 270 cm con vetro stratificato 5+5 e n.5 porte integrate in cristallo monovetro con pannello di vetro temperato sp.10 mm. Sviluppo totale delle pareti ca. 14,60 m. ELEMENTI: Offerta Centrufficio del 17/02/2025 n. 25OFC02782 (L) Materiale (sconto 30%) (pr=(1196+2484+480+480+598+1740+2484+240+1305+1242)*0,7) a corpo (L) Posa in opera a corpo (L) Costi sicurezza a corpo	1,000 1,000 1,000	8'574,30 2'200,00 144,49	8'574,30 2'200,00 144,49	
	Sommano euro			10'918,79	
	Spese Generali 15.00% * (10 918.79) euro			1'637,82	
	Sommano euro			12'556,61	
	Utili Impresa 10% * (12 556.61) euro			1'255,66	
	TOTALE euro / a corpo			13'812,27	
Nr. 28 NP.ARCH.0 3b	Fornitura e posa di pareti mobili vetrate per creazione suddivisione laboratori all'angolo sud-est del piano primo dell'Istituto. Pareti mobili cieche/vetrate tipo TAURUS di Centrufficio spa o similare costituite da: telai e profili di partenza in alluminio, moduli ciechi in laminato melamminico da terra a quota 100-110 cm e pannelli vetrati superiori fino a quota 340 cm con vetro stratificato 5+5, porte integrate a due battenti con e pannelli fissi e vetrati dotati di serratura. Sviluppo totale delle pareti ca. 2,10+5,30 m. ELEMENTI: Offerta Centrufficio del 12/03/2025 n. 25OFV04351 - riferimento Pareti "G" e "H" (L) Materiale (sconto 30%) (pr=9335*0,7) a corpo (L) Quota parte posa in opera a corpo (L) Quota parte costi sicurezza a corpo	1,000 1,000 1,000	6'534,50 614,96 99,50	6'534,50 614,96 99,50	
	Sommano euro			7'248,96	
	Spese Generali 15.00% * (7 248.96) euro			1'087,34	
	Sommano euro			8'336,30	
	Utili Impresa 10% * (8 336.30) euro			833,63	
	TOTALE euro / mq			9'169,93	
Nr. 29 NP.ARCH.0 4	Protezione antincendio del solaio esistente mediante pittura intumescente marcata CE a base di acqua (consumo ca. 0,7 kg/mq) tipo PROMAPAINTE - SC4 con primer tipo ACCRO-POR applicata a pennello, a rullo o a spruzzo ELEMENTI: (L) Offerta mail 28/02/2025 - Promat m2	1,000	22,00	22,00	
	A RIPORTARE			22,00	

Num.Ord. TARIFFA	DESCRIZIONE DELLE VOCI E DEGLI ELEMENTI	Quantità	IMPORTI		R.
			unitario	TOTALE	
	RIPORTO			22,00	
	Sommano euro			22,00	
	Spese Generali 15.00% * (22.00) euro			3,30	
	Sommano euro			25,30	
	Utali Impresa 10% * (25.30) euro			2,53	
	T O T A L E euro / m2			27,83	
Nr. 30 NP.ARCH.0 5	Fornitura e posa in opera di porta ad un battente, dimensioni nette 1030x2415 mm, tipo Elite Premio Metal, analoga a quelle esistenti con struttura in tamburato rivestito in laminato plastico, colore a scelta della D.L., prodotto secondo le norme europee UNI-EN 438-1, certificato in ex-classe 1 di reazione al fuoco, resistente ad urti, graffi e abrasioni, superficie non porosa a cellula chiusa, resistente ai disinfettanti ospedalieri. Elementi perimetrali portanti dell'anta in alluminio a sormonto sui quattro lati. Stipide costituito da profilati estrusi in lega di alluminio con telaio abbracciante ad incastro telescopico con le mostre coprifilo. Coppia di maniglie in alluminio anodizzato. PORTA TIPO A E L E M E N T I: (L) Offerta n.60/2025 del 07/03/2025 cadauno	1,000	2'052,00	2'052,00	
	Sommano euro			2'052,00	
	Spese Generali 15.00% * (2 052.00) euro			307,80	
	Sommano euro			2'359,80	
	Utali Impresa 10% * (2 359.80) euro			235,98	
	T O T A L E euro / cadauno			2'595,78	
Nr. 31 NP.ARCH.0 6	Fornitura e posa in opera di porta ad un battente, dimensioni nette 930x2115 mm, tipo Kora Basic, analoga a quelle esistenti con struttura in tamburato rivestito in laminato plastico, colore a scelta della D.L., prodotto secondo le norme europee UNI-EN 438-1, certificato in ex-classe 1 di reazione al fuoco, resistente ad urti, graffi e abrasioni, superficie non porosa a cellula chiusa, resistente ai disinfettanti ospedalieri. Elementi perimetrali portanti dell'anta in alluminio a sormonto sui quattro lati. Stipide costituito da profilati estrusi in lega di alluminio con telaio abbracciante ad incastro telescopico con le mostre coprifilo. Coppia di maniglie in alluminio anodizzato. Porta TIPO B E L E M E N T I: (L) Offerta n.60/2025 del 07/03/2025 cadauno	1,000	953,00	953,00	
	Sommano euro			953,00	
	Spese Generali 15.00% * (953.00) euro			142,95	
	Sommano euro			1'095,95	
	Utali Impresa 10% * (1 095.95) euro			109,60	
	T O T A L E euro / cadauno			1'205,55	
Nr. 32 NP.ARCH.0 7	Fornitura e posa in opera di porta ad un battente, dimensioni nette 830x2115 mm, tipo Kora Basic, analoga a quelle esistenti con struttura in tamburato rivestito in laminato plastico, colore a scelta della D.L., prodotto secondo le norme europee UNI-EN 438-1, certificato in ex-classe 1 di reazione al fuoco, resistente ad urti, graffi e abrasioni, superficie non porosa a cellula chiusa, resistente ai disinfettanti ospedalieri. Elementi perimetrali portanti dell'anta in alluminio a sormonto sui quattro lati. Stipide costituito da profilati estrusi in lega di alluminio con telaio abbracciante ad incastro telescopico con le mostre coprifilo. Coppia di maniglie in alluminio anodizzato. Porta TIPO C E L E M E N T I: (L) Offerta n.60/2025 del 07/03/2025 cadauno	1,000	941,00	941,00	
	Sommano euro			941,00	
	Spese Generali 15.00% * (941.00) euro			141,15	
	Sommano euro			1'082,15	
	Utali Impresa 10% * (1 082.15) euro			108,22	
	T O T A L E euro / cadauno			1'190,37	
Nr. 33 NP.ARCH.0 8	Fornitura e posa in opera di porta ad un scorrevole esterno muro, dimensioni nette 770x2115 mm, tipo Kora Basic, analoga a quelle esistenti con struttura in tamburato rivestito in laminato plastico, colore a scelta della D.L., prodotto secondo le norme europee UNI-EN 438-1, certificato in ex-classe 1 di reazione al fuoco, resistente ad urti, graffi e abrasioni, superficie non porosa a cellula chiusa, resistente ai disinfettanti ospedalieri. Elementi perimetrali portanti dell'anta in alluminio a sormonto sui quattro lati. Stipide costituito da profilati estrusi in lega di alluminio con telaio abbracciante ad incastro telescopico con le mostre coprifilo. Rosette circolari con nottolino libero /				
	A R I P O R T A R E				

Num.Ord. TARIFFA	DESCRIZIONE DELLE VOCI E DEGLI ELEMENTI	Quantità	IMPORTI		R.
			unitario	TOTALE	
	RIPORTO				
	occupato con segnalatore, serratura con tiretto incorporato. Porta TIPO D ELEMENTI: (L) Offerta n.60/2025 del 07/03/2025 cadauno	1,000	1'418,00	1'418,00	
	Sommano euro			1'418,00	
	Spese Generali 15.00% * (1 418.00) euro			212,70	
	Sommano euro			1'630,70	
	Utili Impresa 10% * (1 630.70) euro			163,07	
	T O T A L E euro / cadauno			1'793,77	
Nr. 34 NP.ARCH.0 9	Intervento di chiusura dei fori del rivestimento murale esistente, in piastrelle di ceramica, a seguito della rimozione delle canaline di distribuzione elettrica e dell'arredo mediante la stuccatura a riempimento del foro e sigillatura superficiale con resina epossidica pigmentata con colore simile a quello del rivestimento esistente. ELEMENTI: (E) [LOM241.RM.00.10.15.Za000.0690.-] Premiscelato di materiale generico; geometria/forma/aspetto: pasta; funzione: stuccatura; impiego: murature interne legno; peso specifico [kg/l] = 1,75 SPECIFICHE TECNICHE: resine in dispersione acquosa RM1 Legante resina generico di materiale generico SPECIFICHE TECNICHE: - RM1 Aggregato generico di materiale generico SPECIFICHE TECNICHE: - 1 kg (E) [LOM241.RM.00.10.15.Ca002.0000.-_CAM] Premiscelato di resina sintetica epossidico triotropico; funzione: regolarizzazione incollaggio strutturale; impiego: per stucco di superfici in calcestruzzo; resistenza a compressione [N/mm²] > 30 modulo di elasticità [MPa] > 2000; temperatura di transizione vetrosa [°C] > 40 SPECIFICHE TECNICHE: bicomponente, con normali tempi di presa, adatto a consolidamento con materiali compositi RM1 Legante speciale generico di materiale generico SPECIFICHE TECNICHE: - RM1 Aggregato generico di materiale generico SPECIFICHE TECNICHE: - 1 kg (E) [MA.00.050.0005] Operaio specializzato verniciatore (qt=0,25*100) di cui MDO/RU= 79.055%; MAT/PR= 0.000%; ATT/AT= 0.000%; ora (L) Detrazione SG e UI dalla voce precedente (pr=978,75-(978,75/1,265)) a corpo	2,000	3,07	6,14	MAT/PR
	Sommano euro			16,78	MAT/PR
	Spese Generali 15.00% * (796.64) euro			119,50	
	Sommano euro			916,14	
	Utili Impresa 10% * (916.14) euro			91,61	
	T O T A L E euro / a corpo			1'007,75	
Nr. 35 NP.SIC.01	Allestimento di impianto elettrico di cantiere completo in opera. Installazione di linea per alimentazione quadro di cantiere da quadri esistenti, il tutto finito a regola d'arte compreso il progetto e le certificazioni a normal di legge. Per tutto il cantiere e per tutta la durata dei lavori compreso scorporo dell'utile ai sensi del comma 9 dell'art. 5 dell'allegato I.14 del D. Lgs. n. 36/2023. ELEMENTI: (E) [1E.02.040.0065.b] Cavo pentapolare flessibile, conforme ai requisiti previsti dalla Normativa Europea Regolamento UE 305/2011 - Prodotti da Costruzione CPR, di rame ricotto isolato con materiale isolante in gomma HEPR ad alto modulo di qualità G16, guaina in PVC di qualità R16, norme di riferimento CEI 20-13, CEI 20-67; sigla di designazione FG16OR16 0,6/1 kV, sezione nominale:- 5x2,5 mm² di cui MDO/RU= 29.977%; MAT/PR= 48.970%; ATT/AT= 0.000%; m Manodopera (E) [MA.00.060.0010] Operaio impiantista livello C2 di cui MDO/RU= 79.048%; MAT/PR= 0.000%; ATT/AT= 0.000%; ora (E) [MA.00.060.0020] Operaio impiantista livello D2 di cui MDO/RU= 79.065%; MAT/PR= 0.000%; ATT/AT= 0.000%; ora Detrazione SG e UI dalle voci 1, 3 e 4 (pr=222,12-(222,12/1,265)) (L) Detrazione UI dalle voci precedenti (qt=394,09) %	50,000	4,37	218,50	---
	Sommano euro			28,35	---
	Spese Generali 15.00% * (354.68) euro			53,20	
	Sommano euro			916,14	
	Utili Impresa 10% * (916.14) euro			91,61	
	T O T A L E euro / a corpo			1'007,75	
Nr. 36 SR5091c-SIC DSR526091c	Estintore a polvere, omologato secondo le normative vigenti, con valvola a pulsante, valvola di sicurezza a molla e manometro di indicazione di carica, dotato di sistema di controllo della pressione tramite valvola di non ritorno a monte del manometro, costo di utilizzo mensile: da 6 kg, classe 34A-233BC compreso scorporo dell'utile ai sensi				
	Sommano euro			354,68	
	Spese Generali 15.00% * (354.68) euro			53,20	
	T O T A L E euro / a corpo			407,88	
	A RIPORTARE				

Num.Ord. TARIFFA	DESCRIZIONE DELLE VOCI E DEGLI ELEMENTI	Quantità	IMPORTI		R.
			unitario	TOTALE	
	RIPORTO				
	<p>del comma 9 dell'art. 5 dell'allegato I.14 del D. Lgs. n. 36/2023.</p> <p>ELEMENTI:</p> <p>(E) [SR5091c] Estintore a polvere, omologato secondo le normative vigenti, con valvola a pulsante, valvola di sicurezza a molla e manometro di indicazione di carica, dotato di sistema di controllo della pressione tramite valvola di non ritorno a monte del manometro, costo di utilizzo mensile: da 6 kg, classe 34A-233BC di cui MDO/RU= 0.000%; MAT/PR= 100.000%; ATT/AT= 0.000%; cad</p> <p>(L) Scorpo dell'utile d'impresa (qt=2,16) %</p>	<p>1,000</p> <p>2,160</p>	<p>2,16</p> <p>-0,10</p>	<p>2,16</p> <p>-0,22</p>	---
	Sommano euro			1,94	
	Spese Generali 15.00% * (1.94) euro			0,29	
	Sommano euro			2,23	
	Utile Impresa 10% * (2.23) euro			0,22	
	T O T A L E euro / cad			2,45	
	A RIPORTARE				

Num.Ord. TARIFFA	DESCRIZIONE DELLE VOCI E DEGLI ELEMENTI	Quantità	IMPORTI		R.
			unitario	TOTALE	
RIPORTO					
<u>COSTI ELEMENTARI</u>					
Nr. 37 1E.02.040.00 65.b	Cavo pentapolare flessibile, conforme ai requisiti previsti dalla Normativa Europea Regolamento UE 305/2011 - Prodotti da Costruzione CPR, di rame ricotto isolato con materiale isolante in gomma HEPR ad alto modulo di qualità G16, guaina in PVC di qualità R16, norme di riferimento CEI 20-13, CEI 20-67; sigla di designazione FG16OR16 0,6/1 kV, sezione nominale:- 5x2,5 mm ²				
	euro / m			4,37	---
Nr. 38 F01.022.030. a F01030a	Prefabbricato monoblocco con pannelli di tamponatura strutturali, tetto in lamiera grecata zincata, soffitto in doghe preverniciate con uno strato di lana di roccia, pareti in pannelli sandwich da 50 mm, con due lamiere d'acciaio zincate e preverniciate coibentate con poliuretano espanso autoestinguente, pavimento in lastre di legno truciolare idrofugo con piano di calpestio in guaina di pvc pesante, serramenti in alluminio preverniciato con barre di protezione esterne, impianto elettrico canalizzato rispondente alla legge 37/2008, interruttore generale magnetotermico differenziale, tubazioni e scatole in materiale termoplastico autoestinguente: soluzione per mese, spogliatoi, guardiole,...con una finestra e portoncino esterno semivetrato; costo di utilizzo della soluzione per ogni mese (esclusi gli arredi): dimensioni 4500 x 2400 mm con altezza pari a 2400 mm				
	euro / cad			49,16	---
Nr. 39 F01.022.045 F01045	Bagno chimico realizzato in polietilene, delle dimensioni di 100 x 100 cm, altezza 200 cm, con griglie per aerazione, tetto di materiale semitrasparente, porta con chiusura a molla, compresi seduta WC con vasca dei reflui con sistema di pulizia attraverso l'utilizzo di liquidi contenenti tensioattivi e disinfettanti, contenitore porta carta igienica, gancio appendiabiti e cestino porta carte, sistema di ventilazione, compresi trasporto in loco e servizio settimanale di assistenza, prezzo per ogni mese di utilizzo				
	euro / cad			132,92	---
Nr. 40 F01.025.005. a F01005a	Recinzione provvisoria modulare da cantiere in pannelli di altezza 2.000 mm e larghezza 3.250 mm, con tamponatura in rete elettrosaldata con maglie da 35 x 250 mm e tubolari laterali o perimetrali di Ø 40 mm, fissati a terra su basi in calcestruzzo delle dimensioni di 700 x 200 mm, altezza 120 mm, ed uniti tra loro con giunti zincati con collare, comprese aste di controventatura: allestimento in opera e successivo smontaggio e rimozione a fine lavori				
	euro / m			1,34	---
Nr. 41 F01.025.005. b F01005b	Recinzione provvisoria modulare da cantiere in pannelli di altezza 2.000 mm e larghezza 3.250 mm, con tamponatura in rete elettrosaldata con maglie da 35 x 250 mm e tubolari laterali o perimetrali di Ø 40 mm, fissati a terra su basi in calcestruzzo delle dimensioni di 700 x 200 mm, altezza 120 mm, ed uniti tra loro con giunti zincati con collare, comprese aste di controventatura: costo di utilizzo mensile				
	euro / m			0,62	---
Nr. 42 F01.028.005. c F01005c	Cartelli di pericolo (colore giallo), conformi al DLgs 81/08, in lamiera di alluminio 5/10, con pellicola adesiva rifrangente; costo di utilizzo mensile: 500 x 330 mm				
	euro / cad			1,24	---
Nr. 43 F01.028.010. d F01010d	Cartelli di divieto (colore rosso), conformi al Dlgs 81/08, in lamiera di alluminio 5/10, con pellicola adesiva rifrangente; costo di utilizzo mensile: 270 x 430 mm				
	euro / cad			1,24	---
Nr. 44 F01.028.015. d F01015d	Cartelli di obbligo (colore blu), conformi al DLgs 81/08, in lamiera di alluminio 5/10, con pellicola adesiva rifrangente; costo di utilizzo mensile: 700 x 500 mm				
	euro / cad			3,67	---
Nr. 45 F01.028.020. c F01020c	Cartelli per le attrezzature antincendio (colore rosso) conformi al DLgs 81/08, in lamiera di alluminio 5/10; costo di utilizzo mensile: bifacciale, con pellicola adesiva rifrangente, 250 x 310 mm				
	euro / cad			1,94	---
Nr. 46 F01.028.035. d F01035d	Cartelli di salvataggio (colore verde), conformi al Dlgs 81/08, in lamiera di alluminio 5/10; costo di utilizzo mensile: monofacciale, con pellicola adesiva rifrangente: 400 x 500 mm				
	euro / cad			1,39	---
Nr. 47 F01.028.045. f F01045f	Cartelli riportanti indicazioni associate di avvertimento, divieto e prescrizione, conformi al Dlgs 81/08, in lamiera di alluminio 5/10, con pellicola adesiva rifrangente; costo di utilizzo mensile: 500 x 700 mm				
	euro / cad			3,78	---
Nr. 48 F01.028.050 F01050	Posizionamento a parete o altri supporti verticali di cartelli di sicurezza, con adeguati sistemi di fissaggio				
	euro / cad			7,05	---
Nr. 49 F01.052.005. a F01005a	Ponteggi con sistema a telaio realizzati in tubolari metallici, con altezze anche oltre i 20 m, prodotti da azienda in possesso di autorizzazione ministeriale ed eseguiti con l'impiego di tubi di Ø 48 mm e spessore pari a 2,9 mm, in acciaio zincato o verniciato, compresi progetto e relazione tecnica (quando necessari), doppio parapetto, protezioni usuali eseguite secondo le norme di sicurezza vigenti in materia, mantovane, scale di collegamento tra i piani di lavoro, ancoraggi ed ogni altro onere e magistero per dare l'opera finita a perfetta regola d'arte con esclusione dei piani di lavoro, delle partenze realizzate con pezzi speciali, dei castelletti di accesso al ponteggio o ai montacarichi e dei raddoppi necessari al superamento di balconi, aggetti, cornicioni e sviluppi angolari di facciata, da contabilizzarsi a parte. Valutati a mq di proiezione verticale di facciata: montaggio comprensivo di trasporto, approvvigionamento, scarico avvicinamento e tiro in alto dei materiali, per i primi 30 giorni				
	euro / mq			10,47	---
Nr. 50 F01.052.005.	Ponteggi con sistema a telaio realizzati in tubolari metallici, con altezze anche oltre i 20 m, prodotti da azienda in possesso di autorizzazione ministeriale ed eseguiti con l'impiego di tubi di Ø 48 mm e spessore pari a 2,9 mm, in				
A RIPORTARE					

Num.Ord. TARIFFA	DESCRIZIONE DELLE VOCI E DEGLI ELEMENTI	Quantità	IMPORTI		R.
			unitario	TOTALE	
	RIPORTO				
b F01005b	acciaio zincato o verniciato, compresi progetto e relazione tecnica (quando necessari), doppio parapetto, protezioni usuali eseguite secondo le norme di sicurezza vigenti in materia, mantovane, scale di collegamento tra i piani di lavoro, ancoraggi ed ogni altro onere e magistero per dare l'opera finita a perfetta regola d'arte con esclusione dei piani di lavoro, delle partenze realizzate con pezzi speciali, dei castelletti di accesso al ponteggio o ai montacarichi e dei raddoppi necessari al superamento di balconi, aggetti, cornicioni e sviluppi angolari di facciata, da contabilizzarsi a parte. Valutati a mq di proiezione verticale di facciata: noleggio per ogni mese o frazione di mese successivo alla funzionalità operativa, comprendente la manutenzione ordinaria e quanto altro occorrente per il mantenimento della sicurezza delle opere finite				
	euro / mq			3,16	---
Nr. 51 F01.055.005. a F01005a	Noleggio di piano di lavoro per ponteggi costituito da tavole metalliche prefabbricate in acciaio zincato, spessore 10/10 mm, od in legno di abete, spessore 50 mm, tavola fermapiede e scale di collegamento, valutato a mq di superficie del piano di lavoro (proiezione orizzontale): per i primi 30 giorni, compreso ogni onere e magistero di approvvigionamento, montaggio, manutenzione, smontaggio e ritiro dal cantiere a fine lavori				
	euro / mq			5,05	---
Nr. 52 F01.055.005. b F01005b	Noleggio di piano di lavoro per ponteggi costituito da tavole metalliche prefabbricate in acciaio zincato, spessore 10/10 mm, od in legno di abete, spessore 50 mm, tavola fermapiede e scale di collegamento, valutato a mq di superficie del piano di lavoro (proiezione orizzontale): per ogni mese o frazione di mese successivo				
	euro / mq			1,55	---
Nr. 53 F01.061.005. a F01005a	Linea di ancoraggio flessibile orizzontale per ponteggi per l'eliminazione del rischio di caduta dall'alto durante le fasi di montaggio, smontaggio e trasformazione dei ponteggi, posizionata a circa 85 cm di altezza dal piano di calpestio del ponteggio, per proteggere fino a due operatori (non nella stessa campata) dal rischio di caduta dall'alto, in assenza momentanea di regolare parapetto, comprendente palo iniziale, palo intermedio, palo finale, fune di 25 m, avvolgitore per fune e n. 2 cordini con assorbitori di energia, conforme alla direttiva CEE 89/686: noleggio kit base per montaggio e smontaggio di ponteggio di lunghezza 14,4 m				
	euro / cad			75,86	---
Nr. 54 F01.064.005. a F01005a	Trabattello mobile prefabbricato in tubolare di lega, completo di piani di lavoro, botole e scale di accesso ai piani, protezioni e quanto altro previsto dalle norme vigenti, compresi gli oneri di montaggio, smontaggio e ritiro a fine lavori, valutato per ogni mese di utilizzo: per altezze fino a 3,6 m				
	euro / cad			70,77	---
Nr. 55 F01.067.005. a F01005a	Elmetto in polietilene HD con bardatura tessile rimovibile a 4 cardini, spugna parasudore, visiera e bordo gocciolatoio, conforme alla normativa EN 397; costo di utilizzo mensile: senza fori di ventilazione				
	euro / cad			2,32	---
Nr. 56 F01.067.015 F01015	Sottogola in tessuto a due punti di aggancio, regolazione della taglia; costo di utilizzo mensile				
	euro / cad			0,10	---
Nr. 57 F01.073.005 F01005	Occhiale di protezione a stanghette, monolente in policarbonato con protezioni laterali, posizionabile sugli occhiali correttivi, resistente agli agenti chimici, peso 45 g, adatto per visitatori, conforme alla normativa EN 166; costo di utilizzo mensile				
	euro / cad			0,55	---
Nr. 58 F01.076.025. a F01025a	Inseri auricolari monouso in resina poliuretanicca, lavabili, con riduzione semplificata del rumore (SRN) pari a 32 dB; senza cordicella, valutati a coppia				
	euro / cad			0,21	---
Nr. 59 F01.082.015. a F01015a	Guanti spalmati con manichetta, dotati di marchio di conformità CE ai sensi del DLgs 475/92 (2a categoria), certificato UNI EN 420, UNI EN 388, UNI EN 374, lunghezza 33 cm, costo di utilizzo mensile: guanto supportato in cotone, tutto spalmato in pvc				
	euro / paio			2,79	---
Nr. 60 F01.085.005. a F01005a	Scarpa a norma EN ISO 20345, con tomaia in pelle, fodera traspirante, lamina e puntale in tessuto antiperforazione, suola in poliuretano bidensità resistente allo scivolamento e all'abrasione, categoria di protezione S1P, priva di parti metalliche; costo di utilizzo mensile: bassa				
	euro / paio			7,41	---
Nr. 61 F01.097.005. a F01005a	Cassetta in ABS completa di presidi chirurgici e farmaceutici secondo le disposizioni del DM 15/07/2003 integrate con il DLgs 81/08; da valutarsi come costo di utilizzo mensile del dispositivo comprese le eventuali reintegrazioni dei presidi: dimensioni 23 x 23 x 12,5 cm				
	euro / cad			1,35	---
Nr. 62 LOM241.RM .00.10.15.Ca 002.0000.-_C AM MC.01.540.0 045	Premiscelato di resina sintetica epossidico triototropico; funzione: regolarizzazione incollaggio strutturale; impiego: per stucco di superfici in calcestruzzo; resistenza a compressione [N/mm²] > 30 modulo di elasticità [MPa] > 2000; temperatura di transizione vetrosa [°C] > 40 SPECIFICHE TECNICHE: bicomponente, con normali tempi di presa, adatto a consolidamento con materiali compositi RM1 Legante speciale generico di materiale generico				
	euro / 1 kg			16,78	MAT/PR
Nr. 63 LOM241.RM .00.10.15.Za 000.0690.- MC.24.100.0 010.a	Premiscelato di materiale generico; geometria/forma/aspetto: pasta; funzione: stuccatura; impiego: murature interne legno; peso specifico [kg/l] = 1,75 SPECIFICHE TECNICHE: resine in dispersione acquosa RM1 Legante resina generico di materiale generico SPECIFICHE TECNICHE: - RM1 Aggregato generico di materiale generico SPECIFICHE TECNICHE: -				
	euro / 1 kg			3,07	MAT/PR
	A RIPORTARE				

Num.Ord. TARIFFA	DESCRIZIONE DELLE VOCI E DEGLI ELEMENTI	Quantità	IMPORTI		R.
			unitario	TOTALE	
RIPORTO					
Nr. 64 MA.00.050.0 005	Operaio specializzato verniciatore	euro / ora		39,15	---
Nr. 65 MA.00.060.0 010	Operaio impiantista livello C2	euro / ora		28,35	---
Nr. 66 MA.00.060.0 020	Operaio impiantista livello D2	euro / ora		27,18	---
Nr. 67 NC.10.500.0 060	Partizioni, sbarramenti provvisori realizzati con teli di polietilene su telai in tavole di abete o similari, compreso il montaggio, lo sfrido, il noleggio per tutta la durata dei lavori, lo smontaggio.	euro / m ²		7,08	---
Nr. 68 SR5091c DSR526091c	Estintore a polvere, omologato secondo le normative vigenti, con valvola a pulsante, valvola di sicurezza a molla e manometro di indicazione di carica, dotato di sistema di controllo della pressione tramite valvola di non ritorno a monte del manometro, costo di utilizzo mensile: da 6 kg, classe 34A-233BC	euro / cad		2,16	---
	Pavia, 13/11/2025				
	Il Tecnico				
A RIPORTARE					

Spett.le

TEAM srl

Corso Cavour 17, 27100 Pavia – P.IVA e C.F.: 02531660187 - R.E.A.
Pavia n. 281329

All'attenzione di: Ing. Francesca Fioni
Offerta del: 21/01/2025
Oggetto: scuola di Torre d'isola (PV)

DISTINTA DELLE VOCI IN OFFERTA

TALE OFFERTA VERRA' CONSIDERATA VALIDA ENTRO I 30 GG LAVORATIVI DAL RICEVIMENTO DELLA STESSA.

La Società Knauf di Knauf S.r.l. S.a.s. non assume responsabilità per eventuali eccessi od ammanchi di materiale che dovessero risultare a danno del Cliente a seguito di informazioni inesatte dallo stesso rese e che siano state inserite nel programma BDS 3.0 in maniera carente od eccessiva. Ugualmente, la Società Knauf di Knauf s.r.l. s.a.s. non assume responsabilità per gli stessi eccessi od ammanchi qualora informazioni rese dal Cliente si discostino dai parametri di calcolo inseriti in programma e standardizzati in relazione ai materiali normalmente commercializzati dalla Società Knauf. I dati contenuti in questo documento potrebbero contenere errori tipografici o inesattezze. I dati sui prodotti relativi a prezzo, unità di misura, imballo, dimensioni e pesi, ecc... sono da ritenersi puramente indicativi. L'Azienda, inoltre, non si assume alcuna responsabilità riguardo ad eventuali danni arrecati a causa di eventuali inesattezze in essere nel presente documento.

Vi informiamo che utilizziamo i Vostri dati personali - anche tramite collaboratori esterni - per fornire il preventivo richiesto, per la gestione dei rapporti commerciali in essere e per valutare il Vostro merito creditizio. L'informativa completa, con indicazioni anche in merito al diritto di accesso e agli altri Vostri diritti, è disponibile su apposita sezione del nostro sito www.knauf.it/privacy. Titolare del trattamento è KNAUF di Knauf S.r.l. S.a.s., il Responsabile della Protezione dei Dati è contattabile scrivendo a privacy-it@knauf.com.

1) Sovrapprezzo per lastre F-ZERO in classe di Reazione al fuoco A1

Sovrapprezzo per fornitura e posa in opera di lastre in gesso rivestito, collaudate dal punto di vista biologico-abitativo come da certificato rilasciato dall'Istituto di Bioarchitettura di Rosenheim, tipo Knauf F-ZERO, antincendio, in classe "A1" (incombustibile) di reazione al fuoco, marcate CE a norma EN520 e conformi alla DIN 18180, dello spessore di mm in sostituzione di lastre in gesso rivestito tipo Knauf A (GKB) dello stesso spessore.

Prezzo al m² di lastra sostituita:

a) con lastra Knauf F-ZERO dello spessore di 12,5 mm

b) con lastra Knauf F-ZERO dello spessore di 15 mm

PREZZO € / M2 :	20,74
QUANTITA' M2 :	1
IMPORTO VOCE € :	20,74

TALE OFFERTA VERRA' CONSIDERATA VALIDA ENTRO I 30 GG LAVORATIVI DAL RICEVIMENTO DELLA STESSA.

La Società Knauf di Knauf S.r.l. S.a.s. non assume responsabilità per eventuali eccessi od ammanchi di materiale che dovessero risultare a danno del Cliente a seguito di informazioni inesatte dallo stesso rese e che siano state inserite nel programma BDS 3.0 in maniera carente od eccessiva. Ugualmente, la Società Knauf di Knauf s.r.l. s.a.s. non assume responsabilità per gli stessi eccessi od ammanchi qualora informazioni rese dal Cliente si discostino dai parametri di calcolo inseriti in programma e standardizzati in relazione ai materiali normalmente commercializzati dalla Società Knauf. I dati contenuti in questo documento potrebbero contenere errori tipografici o inesattezze. I dati sui prodotti relativi a prezzo, unità di misura, imballo, dimensioni e pesi, ecc... sono da ritenersi puramente indicativi. L'Azienda, inoltre, non si assume alcuna responsabilità riguardo ad eventuali danni arrecati a causa di eventuali inesattezze in essere nel presente documento.

Vi informiamo che utilizziamo i Vostri dati personali - anche tramite collaboratori esterni - per fornire il preventivo richiesto, per la gestione dei rapporti commerciali in essere e per valutare il Vostro merito creditizio. L'informativa completa, con indicazioni anche in merito al diritto di accesso e agli altri Vostri diritti, è disponibile su apposita sezione del nostro sito www.knauf.it/privacy. Titolare del trattamento è KNAUF di Knauf S.r.l. S.a.s., il Responsabile della Protezione dei Dati è contattabile scrivendo a privacy-it@knauf.com.

2) W626+1 - Controparete autoportante a triplo rivestimento e spessore minimo di 130 mm – EI 120

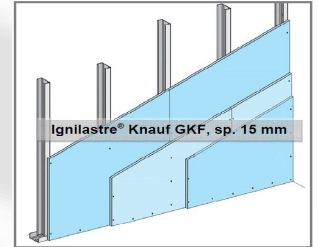

Fornitura e posa in opera di controparete interna ad orditura metallica autoportante, con profili montanti "C" 50/75/50 mm e triplo rivestimento in lastre di gesso rivestito Knauf, dello spessore totale minimo di 130 mm (distanziate delle porzioni murarie esistenti di almeno 10 mm+orditura+lastre), atta a garantire una resistenza al fuoco E.I. 120 (1) indipendentemente dalla parete retrostante, con altezza massima 4,00 m.

L'orditura metallica sarà realizzata con profili Knauf con marcatura CE in conformità alla norma UNI EN 14195 riguardante "Profili per Sistemi in Lastre in Gesso Rivestito", in classe A1 di reazione al fuoco, delle dimensioni di:

- guida a terra e in sommità U 40/75/40 mm, spessore 0,6 mm
- montanti C 50/75/50 mm, spessore 0,6 mm, posti ad interasse non superiore a 600 mm

I profili saranno in acciaio zincato DX51D+Z-M/N-A-C a norma UNI EN 10346, con carico di snervamento = 300 N/mm², classificazione di I° scelta, rivestimento in zinco con qualità Zn 99%, con protezione superficiale mediante passivazione chimica e oliatura in profilatura. L'orditura sarà distanziata dalla parete esistente di almeno 10 mm e isolata dalle strutture perimetrali con nastro mono/biadesivo Knauf con funzione di taglio acustico, dello spessore di 3,5 mm.

Su richiesta possibilità di relativa certificazione secondo quanto richiesto dai CAM (Criteri Ambientali Minimi) sul contenuto di riciclato, come previsto dal DM 11.10.2017

Il rivestimento sarà composto da Ignilastre Knauf GKF (DF), lastre in gesso rivestito realizzate con fibre minerali e additivi per una migliore coesione del nucleo sotto l'azione del fuoco marcate CE (EN 520), dotate di EPD (secondo ISO 14025 e EN 15804), in classe di emissione A+ (test sui VOC secondo la norma UNI EN ISO 16000-9:2006). Destinata per tutti quegli ambienti interni, per pareti, contropareti e controsoffitti in cui è richiesta la protezione al fuoco, con le seguenti caratteristiche:

- classe di reazione al fuoco: A2, s1-d0 (UNI EN 13501-1)
- densità: = 820 kg/m³
- conducibilità termica (?): 0,20 W/m-K (UNI EN 12664)

Su richiesta possibilità di relativa certificazione secondo quanto richiesto dai CAM (Criteri Ambientali Minimi) sul contenuto di riciclato, come previsto dal DM 11.10.2017

Le lastre di rivestimento dovranno essere fissate alla struttura metallica mediante l'utilizzo di viti V.R. punta chiodo Knauf autopercoranti in acciaio fosfatato, a testa svasata piana e profilo a tromba, con filettatura a passo fine con Ø 3,5 mm, di lunghezza pari a 25 mm, 35 mm e 55 mm.

La fornitura in opera sarà comprensiva della stuccatura e di armatura dei giunti con stucco in polvere a base gesso Knauf Fugenfuller, per la finitura dei giunti. In polvere, pronto all'impasto, si mescola solo con acqua, non fa grumi e possiede un'ottima adesività, marcato CE (UNI EN 13963) e in classe di emissione A+ (test sui VOC secondo la norma UNI EN ISO 16000-9:2006), con le seguenti caratteristiche:

- classe di reazione al fuoco: A1 (UNI EN 13963)

Le modalità per la messa in opera saranno conformi alle norme UNI 11424 e alla documentazione tecnica del produttore.

TALE OFFERTA VERRA' CONSIDERATA VALIDA ENTRO I 30 GG LAVORATIVI DAL RICEVIMENTO DELLA STESSA.

La Società Knauf di Knauf S.r.l. S.a.s. non assume responsabilità per eventuali eccessi od ammanchi di materiale che dovessero risultare a danno del Cliente a seguito di informazioni inesatte dallo stesso rese e che siano state inserite nel programma BDS 3.0 in maniera carente od eccessiva. Ugualmente, la Società Knauf di Knauf s.r.l. s.a.s. non assume responsabilità per gli stessi eccessi od ammanchi qualora informazioni rese dal Cliente si discostino dai parametri di calcolo inseriti in programma e standardizzati in relazione ai materiali normalmente commercializzati dalla Società Knauf. I dati contenuti in questo documento potrebbero contenere errori tipografici o inesattezze. I dati sui prodotti relativi a prezzo, unità di misura, imballo, dimensioni e pesi, ecc... sono da ritenersi puramente indicativi. L'Azienda, inoltre, non si assume alcuna responsabilità riguardo ad eventuali danni arrecati a causa di eventuali inesattezze in essere nel presente documento.

Vi informiamo che utilizziamo i Vostri dati personali - anche tramite collaboratori esterni - per fornire il preventivo richiesto, per la gestione dei rapporti commerciali in essere e per valutare il Vostro merito creditizio. L'informativa completa, con indicazioni anche in merito al diritto di accesso e agli altri Vostri diritti, è disponibile su apposita sezione del nostro sito www.knauf.it/privacy. Titolare del trattamento è KNAUF di Knauf S.r.l. S.a.s., il Responsabile della Protezione dei Dati è contattabile scrivendo a privacy-it@knauf.com.

Prezzo al m² senza opere accessorie da valutare a parte.

(1) Vedi Rapporto di Prova e di Classificazione n.318153/3674FR

PREZZO € / M2 :	59,71
QUANTITA' M2 :	1
IMPORTO VOCE € :	59,71

<u>TOTALE OFFERTA € :</u>	80,46
----------------------------------	--------------

TALE OFFERTA VERRA' CONSIDERATA VALIDA ENTRO I 30 GG LAVORATIVI DAL RICEVIMENTO DELLA STESSA.

La Società Knauf di Knauf S.r.l. S.a.s. non assume responsabilità per eventuali eccessi od ammanchi di materiale che dovessero risultare a danno del Cliente a seguito di informazioni inesatte dallo stesso rese e che siano state inserite nel programma BDS 3.0 in maniera carente od eccessiva. Ugualmente, la Società Knauf di Knauf s.r.l. s.a.s. non assume responsabilità per gli stessi eccessi od ammanchi qualora informazioni rese dal Cliente si discostino dai parametri di calcolo inseriti in programma e standardizzati in relazione ai materiali normalmente commercializzati dalla Società Knauf. I dati contenuti in questo documento potrebbero contenere errori tipografici o inesattezze. I dati sui prodotti relativi a prezzo, unità di misura, imballo, dimensioni e pesi, ecc... sono da ritenersi puramente indicativi. L'Azienda, inoltre, non si assume alcuna responsabilità riguardo ad eventuali danni arrecati a causa di eventuali inesattezze in essere nel presente documento.

Vi informiamo che utilizziamo i Vostri dati personali - anche tramite collaboratori esterni - per fornire il preventivo richiesto, per la gestione dei rapporti commerciali in essere e per valutare il Vostro merito creditizio. L'informativa completa, con indicazioni anche in merito al diritto di accesso e agli altri Vostri diritti, è disponibile su apposita sezione del nostro sito www.knauf.it/privacy. Titolare del trattamento è KNAUF di Knauf S.r.l. S.a.s., il Responsabile della Protezione dei Dati è contattabile scrivendo a privacy-it@knauf.com.

DETTAGLIO MATERIALI VOCI
1) Sovrapprezzo per lastre F-ZERO in classe di Reazione al fuoco A1

Cod.	Descrizione	Q.tà x1	U.m.	Listino / U.M.	Prezzo Netto x1	Costo Trasp. x1	Mat. + Trasp. x1	Spese Gen.	Utile Impr.	Peso x1	Cst.Mat.+ Trasp.x1	Cst.Mat. + Trasp.
MATERIALI												
58447	Lastra F-Zero (DF) 15,0 mm 1200x2500 mm AK	1,05	M2	19,38	20,35	0,40	20,74	0,00	0,00	13,97	20,74	20,74
Costo trasporto x1			€			0,40						
Materiale + trasporto x1			€				20,74					
Spese generali			€					0,00				
Utile impresa			€						0,00			
Peso x1			Kg							13,97		
Costo materiale + trasporto x1			€								20,74	
Costo materiale + trasporto			€									20,74

2) W626+1 - Controparete autoportante a triplo rivestimento e spessore minimo di 130 mm – EI 120

Cod.	Descrizione	Q.tà x1	U.m.	Listino / U.M.	Prezzo Netto x1	Costo Trasp. x1	Mat. + Trasp. x1	Spese Gen.	Utile Impr.	Peso x1	Cst.Mat.+ Trasp.x1	Cst.Mat. + Trasp.
MATERIALI												
655444	Profilo guida U 40/75/40 sp. 0,6 mm 75x3000 mm	0,74	M	2,09	1,55	0,01	1,56	0,00	0,00	0,48	1,56	1,56
655513	Profilo montante C 50/75/50 sp. 0,6 mm 75x3000 mm	2,1	M	2,42	5,08	0,05	5,13	0,00	0,00	1,67	5,13	5,13
174486	Nastro monoadesivo sp. 4 mm 70x30000 mm	1,3	M	0,49	0,63	0,00	0,64	0,00	0,00	0,07	0,64	0,64
58487	Ignilastra GKF (DF) 15 mm 1200x2000 mm AK	3,15	M2	6,68	21,04	1,19	22,23	0,00	0,00	41,90	22,23	22,23
669563	Vite VR punta chiodo 3,5 25mm (1000/384)	10	PZ	0,01	0,10	0,00	0,10	0,00	0,00	0,01	0,10	0,10
669564	Vite VR punta chiodo 3,5 35mm (1000/288)	10	PZ	0,01	0,13	0,00	0,13	0,00	0,00	0,02	0,13	0,13
669789	Vite V.R. punta chiodo 3,5 x 55mm (500)	19	PZ	0,02	0,42	0,00	0,42	0,00	0,00	0,05	0,42	0,42
3112	Fugenfüller Leicht 10 Kg Stucco per giunti	0,4	KG	1,25	0,50	0,01	0,51	0,00	0,00	0,40	0,51	0,51
629438	Nastro in rete Top Quality rotolo da 90 m NOTA: escluso i tasselli che possono variare a seconda del supporto	0,75	PZ	5,32	3,99	0,01	4,00	0,00	0,00	0,20	4,00	4,00
MANODOPERA												
3	MEDIA OPERAIO QUALIFICATO/COMUNE	1	ORE	25,00	25,00	0,00	25,00	0,00	0,00	0,00	25,00	25,00
Costo trasporto x1			€			1,27						
Materiale + trasporto x1			€				59,71					
Spese generali			€					0,00				
Utile impresa			€						0,00			
Peso x1			Kg							44,79		
Costo materiale + trasporto x1			€								59,71	
Costo materiale + trasporto			€									59,71

TALE OFFERTA VERRA' CONSIDERATA VALIDA ENTRO I 30 GG LAVORATIVI DAL RICEVIMENTO DELLA STESSA.

La Società Knauf di Knauf S.r.l. S.a.s. non assume responsabilità per eventuali eccessi od ammanchi di materiale che dovessero risultare a danno del Cliente a seguito di informazioni inesatte dallo stesso rese e che siano state inserite nel programma BDS 3.0 in maniera carente od eccessiva. Ugualmente, la Società Knauf di Knauf s.r.l. s.a.s. non assume responsabilità per gli stessi eccessi od ammanchi qualora informazioni rese dal Cliente si discostino dai parametri di calcolo inseriti in programma e standardizzati in relazione ai materiali normalmente commercializzati dalla Società Knauf. I dati contenuti in questo documento potrebbero contenere errori tipografici o inesattezze. I dati sui prodotti relativi a prezzo, unità di misura, imballo, dimensioni e pesi, ecc... sono da ritenersi puramente indicativi. L'Azienda, inoltre, non si assume alcuna responsabilità riguardo ad eventuali danni arrecati a causa di eventuali inesattezze in essere nel presente documento.

Vi informiamo che utilizziamo i Vostri dati personali - anche tramite collaboratori esterni - per fornire il preventivo richiesto, per la gestione dei rapporti commerciali in essere e per valutare il Vostro merito creditizio. L'informativa completa, con indicazioni anche in merito al diritto di accesso e agli altri Vostri diritti, è disponibile su apposita sezione del nostro sito www.knauf.it/privacy. Titolare del trattamento è KNAUF di Knauf S.r.l. S.a.s., il Responsabile della Protezione dei Dati è contattabile scrivendo a privacy-it@knauf.com.

NR.PREVENTIV DATA PAG. 250FV04351 12/03/25 1		NR.PREVENTIVO		SPETT.LE TEAM SRL	
RIFERIMENTO ING.ALESSANDRO VITTI		DATA APPROX. CONSEGN		C.SO CAVOUR 17 27100 PAVIA PV	
AG. ZONA [PV] - CAVALLINI G.	AG. VENDITA DRAGHI M.	SPEDIZIONE NOSTRO		LUOGO DI DESTINAZIONE	
PAGAMENTO ANTICIPATO BONIFICO BANCARIO CLIE		CONTATTI TEL: 03821476448			
PARTITA IVA 02531660187	CODICE CLIENTE C704781	CEL: 3498362514 E-MAIL alessandro.vitti@teampavia.it			

Pos.	Descrizione	UM	Qta.	PREZZO UNITARIO	% IV	SC	TOTALE
	*						
1	PARETE "F" TAURUS CON 2 SPORTELLI: TAU-PROF.PART.24.H3 ALLUM. PROF.PART. (CON MONTANTE) H 3101-3400	NR	2	91,00	22		182,00
2	TAU-03.10.H3.TM.VT.L1000GRIGIO MODULO H.3001-3400xL.1000 mm - T	NR	4	797,00	22		3.188,00
3	TAU-PASS.CARTE DA 1000mm PASSA CARTE VETRO (VETRI SCORREVOLI)	NR	2	464,00	22		928,00
4	PARETE "G" e "H": TAURUS CIECA/VETRO: TAU-04.10.H3.TS.VT.L1000GRIGIO MODULO H.3001-3400xL.1000 mm - T	NR	7	929,00	22		6.503,00
5	NEW ICA-21 SUPPL.GRIGIO-ALLUM. NATURALE-PORTA DOPPIA DA CM.190 CIECO/VETRO CON SE RRATURA-NEW ICARO-	NR	2	930,00	22		1.860,00
6	TAU-TAMP.V.05.H3 GRIGIO TAMP. VERT. DA 500 mm H3 2196-3380	NR	1	335,00	22		335,00
7	TAU-TAMP.V.02.H3 GRIGIO TAMP. VERT. DA 200 mm H3 2196-3380	NR	1	276,00	22		276,00
8	TAU-PROF.PART.24.H3 ALLUM. PROF.PART. (CON MONTANTE) H 3101-3400	NR	2	91,00	22		182,00
9	TAU-RACC.3 VIE.23.H3 ALLUM. RACCORDO A TRE VIE H. 3101-3400	NR	1	179,00	22		179,00
10	PARETE "I" VETRATA IDRAWALL CON VETROFANIE: IDRAWALL MEZZO MODUL.VETRO 500 H.3101/3300mm. (MONOVETRO) L.1/500mm.TRASPARENTE-V L.1/500mm.TRASPARENTE-V ETRO STRATIFICATO 6+6	NR	1	524,00	22		524,00

TOTALE MERCE				Totale Servizi	TOTALE IVA ESCLUSA
0,00					0,00

1) In caso di insolvenza da parte dell'acquirente, la garanzia sui beni acquistati decade per il periodo di ritardo dalla scadenza di pagamento all'effettiva ricezione dello stesso.

2) Foro esclusivo: per ogni controversia inerente l'interpretazione, l'applicazione e l'esecuzione del presente contratto le parti dichiarano che il Foro esclusivo sarà quello di Milano con esclusione di ogni altro Foro concorrente.

3) Legge applicabile: le parti dichiarano che la legge applicabile al presente contratto sarà esclusivamente quella italiana. 4) La data di consegna decorre dalla data di conferma ordine, ovvero da quando ha fornito i dati anagrafici per poter effettuare la fatturazione e ha versato l'acconto sull'ordine. Se vi è un rilievo, i tempi di consegna decorrono dalla data di sottoscrizione del rilievo da parte del Cliente.

COGNOME E QUALIFICA DEL CLIENTE FIRMATARIO
 PER ACCETTAZIONE DELL'OFFERTA

FIRMA DEL CLIENTE

NR.PREVENTIV DATA PAG. 250FV04351 12/03/25 2		NR.PREVENTIVO		SPETT.LE TEAM SRL C.SO CAVOUR 17 27100 PAVIA PV			
RIFERIMENTO ING.ALESSANDRO VITTI		DATA APPROX. CONSEGN		LUOGO DI DESTINAZIONE			
AG. ZONA [PV] - CAVALLINI G.	AG. VENDITA DRAGHI M.	SPEDIZIONE NOSTRO					
PAGAMENTO ANTICIPATO BONIFICO BANCARIO CLIE		CONTATTI TEL: 03821476448					
PARTITA IVA 02531660187	CODICE CLIENTE C704781	CEL: 3498362514 E-MAIL alessandro.vitti@teampavia.it					

Pos.	Descrizione	UM	Qta.	PREZZO UNITARIO	% IV	SC	TOTALE
11	IDRAWALL MOD.DOPIO C/PORTA H.2300/3600mm.E SOVRAPORTA IN VETRO-H.PORTE 215CM. L.1800mm.(MONOVETRO)VETRO TEMPERATO 10 MM.-L.max 90+90cm.	NR	1	2.476,00	22		2.476,00
12	IDRAWALL PROFILO DI PARTENZA VERTICALE IN ALLUMINIO H.3300/3600m	NR	2	166,00	22		332,00
13	VETROFANIA A RIGHE PER PARETI VETRATE AQUARIUS	MQ	2	79,00	22		158,00
14	POSA IN OPERA		1	1.128,00	22		1.128,00
15	Costi della Sicurezza		1	182,51	22		182,51

TOTALE MERCE				Totale Servizi	TOTALE IVA ESCLUSA
17.123,00				1.310,51	18.433,51

1) In caso di insolvenza da parte dell'acquirente, la garanzia sui beni acquistati decade per il periodo di ritardo dalla scadenza di pagamento all'effettiva ricezione dello stesso.

2) Foro esclusivo: per ogni controversia inerente l'interpretazione, l'applicazione e l'esecuzione del presente contratto le parti dichiarano che il Foro esclusivo sarà quello di Milano con esclusione di ogni altro Foro concorrente.

3) Legge applicabile: le parti dichiarano che la legge applicabile al presente contratto sarà esclusivamente quella italiana. 4) La data di consegna decorre dalla data di conferma ordine, ovvero da quando ha fornito i dati anagrafici per poter effettuare la fatturazione e ha versato l'acconto sull'ordine. Se vi è un rilievo, i tempi di consegna decorrono dalla data di sottoscrizione del rilievo da parte del Cliente.

COGNOME E QUALIFICA DEL CLIENTE FIRMATARIO
 PER ACCETTAZIONE DELL'OFFERTA

FIRMA DEL CLIENTE

1) Tempi di consegna:

- Centrufficio Loreto S.p.A. ritarderà la consegna preventivata con il Cliente di tanti giorni quanti sono quelli di fermo cantiere che il Cliente imporrà a Centrufficio Loreto S.p.A. per i ritardi conseguenti all'opera di terzi gestiti direttamente dal Cliente o per tutte le cause dovessero aver ritardato l'inizio dei lavori,
- i tempi di consegna decorrono dal momento dell'accettazione da parte del Cliente del progetto esecutivo sottoposto da Centrufficio Loreto S.p.A. con il dettaglio delle misure; qualora tale approvazione dovesse ritardare, il termine di consegna slitterà di tanti giorni quanti sono quelli intercorsi fra la firma del contratto ed il ricevimento da parte di Centrufficio Loreto S.p.A. dell'accettazione delle misure sottoscritta dal Cliente,
- in caso di richiesta da parte del Cliente di godere di un pagamento dilazionato in conseguenza del tempo necessario alla raccolta di informazioni da parte di Centrufficio Loreto S.p.A. sulla società Cliente, la consegna dell'ordine subirà tanti giorni di ritardo quanti sono quelli necessari per acquisire tali informazioni.

2) Luogo di consegna:

- qualora il Cliente non avesse specificatamente indicato a Centrufficio Loreto S.p.A. il luogo di consegna e successivamente si rivelasse che lo stesso si trova ad un piano diverso da quello terreno, Centrufficio Loreto S.p.A. è autorizzato ad addebitare al Cliente il costo sostenuto per la manodopera e per l'eventuale noleggio di attrezzature di sollevamento per il tiro in sito.

3) Accettazione dell'ordine:

- nel caso il Cliente richieda un pagamento dilazionato, l'accettazione dell'ordine è subordinata al benessere espresso comunicato per raccomandata al Cliente di accettazione dell'ordine da parte del responsabile della gestione del credito.

4) Danni:

- eventuali danni ad opere e manufatti che il Cliente ritiene siano imputabili a Centrufficio Loreto S.p.A. devono essere adeguatamente documentati e contestati con una raccomandata tempestivamente inviata; il Cliente dovrà dare tempo 15 giorni a Centrufficio Loreto S.p.A. perchè lo stesso possa provvedere alla riparazione dei danni eventualmente causati; nel caso che Centrufficio Loreto S.p.A. non intendesse o non avesse convenienza a provvedere alle relative riparazioni, il Cliente può provvederne in proprio, dopo aver ricevuto da Centrufficio Loreto S.p.A. esplicita autorizzazione in tal senso e dopo che Centrufficio Loreto S.p.A. avrà approvato il preventivo spese inviato dal Cliente.

5) Rilievo misure:

- Tutte le misure riportate nel presente preventivo/ordine si intendono provvisorie e sono tutte da sottoporre a verifica a lavori ultimati in contraddittorio tra le parti, per cui Centrufficio Loreto S.p.A. si riserva la facoltà di addebitare al Cliente il prezzo delle opere aggiuntive, così come riconoscerà al Cliente, con emissione di nota credito, eventuali variazioni in senso negativo.

6) Custodia dei materiali:

- il Cliente si impegna a conservare i materiali presso i propri locali e si rende responsabile degli stessi in caso di deperimento e/o sottrazione
- il Cliente si impegna pure a custodire ed a conservare in buone condizioni tutti i materiali avanzati per un tempo di 15 giorni successivo alla consegna del cantiere in attesa che Centrufficio Loreto S.p.A. provveda al relativo ritiro.

7) Consegna fuori dal territorio italiano:

- il Cliente si deve interessare per predisporre per gli operai montatori inviati da Centrufficio Loreto S.p.A. tutti i permessi per l'impiego di manodopera estera, secondo la regolamentazione vigente nello Stato estero di consegna,
- Il Cliente dovrà provvedere autonomamente allo smaltimento della merce di risulta, non potendo Centrufficio Loreto S.p.A. riportare gli imballi in Italia, in quanto queste operazioni figurerebbero come importazione di rifiuti.

8) Situazione Locali Cliente:

- il Cliente deve far trovare i locali, dove devono operare gli addetti al montaggio per conto di Centrufficio Loreto S.p.A., sgomberi da mobili, documenti e masserizie varie, e ciò per evitare che gli stessi possano essere involontariamente danneggiati, anche in considerazione del fatto che i materiali impiegati da Centrufficio Loreto S.p.A. hanno a volte lunghezze superiori ai mm. 4.000.

Nel caso tale avvertenza non dovesse essere seguita dal Cliente, Centrufficio Loreto S.p.A. non risponderà di eventuali danni causati.

9) Fermo Cantiere:

- nel caso in cui il Cliente dovesse fermare il cantiere nel corso dell'esecuzione dei lavori, per motivi indipendenti dall'operato di Centrufficio Loreto SpA, quest'ultimo si riserverà di addebitare al Cliente le spese suppletive che il fermo lavori comporterà.

10) Qualora l'installazione sia compresa nelle opere oggetto della conferma d'ordine, per adempiere al D.Lgs. 81/2008 - Titolo IV e All. 15 è indispensabile ci venga inviato al più presto copia del predisposto Piano Operativo di Sicurezza e di Coordinamento. In assenza di comunicazione da parte Vostra il Piano Operativo di Sicurezza di Centrufficio Loreto S.p.A., reperibile nel cantiere in oggetto, non potrà essere completato con i necessari riferimenti, impossibilitandoci ad evidenziare i costi relativi alla sicurezza.

11) Firma per accettazione:

- firmando il Verbale di Consegna il Cliente non solo firma per ricevuta del lavoro, ma per accettazione dello stesso, dichiarando di aver eseguito un'accurata ispezione e controllo e di non aver nulla a reclamare, oltre a quello già eventualmente eccepito e verbalizzato.

12) Abbattimento acustico:

- L'abbattimento acustico delle pareti è certificato da istituti specializzati, che hanno effettuato la prova in condizioni ottimali; se nell'ambiente del Cliente vi sono ponti acustici, contosoffitti metallici, i risultati di abbattimento acustico ottenuti in laboratorio potrebbero non essere rispettati.

13) Porte in vetro temperato:

- Le porte in vetro temperato possono sbriciolarsi in media nella misura dell'uno per mille. Il forno a tempera fa in modo che le stesse



www.centruificio.it - info@centruificio.it - info@cuf.it
BPER Banca SpA - Iban: IT96F0538732971000003589540
Banco BPM - Iban: IT11H050343340000000002229
Banca Popolare di Sondrio - Iban: IT58M0569632970000002245X50

Centruificio S.p.A.

Capitale sociale e riserve: € 38.250.000
Sede Legale: Viale A. Doria, 17 - 20124 Milano
P.I. 00902270966 - Registro AEE n. IT23120000015577
C.F. 08312370151 - SDI KGVVJ2H

Amministrazione - Stabilimento:

Via Sondrio 6/14 20096 Pioltello (MI) - Tel. 0225377.1

non si rompano in due, causando danni alle persone, ma lo sbriciolamento della porta è solitamente senza conseguenze lesive per le persone. La causa dell'eventuale rottura è dovuta solo ed esclusivamente ad un colpo che viene inferto alla porta stessa.

FIRMA CLIENTE

NR. PREVENTIVO 250FV04351	DATA 12/03/25	PAG. 5	NR. PREVENTIVO		SPETT.LE TEAM SRL C.SO CAVOUR 17 27100 PAVIA PV
RIFERIMENTO ING.ALESSANDRO VITTI			DATA APPROX. DI CONSEGNA	ZONA PV	LUOGO DI DESTINAZIONE
AG. ZONA [PV] - CAVALLINI G.	AG. VENDITA DRAGHI M.	METODO DI TRASPORTO NOSTRO	ACQUISIZIONE Interno		
PAGAMENTO ANTICIPATO BONIFICO BANCARIO CLIE			SPEDIZIONE Franco Destinazione	PIANTINA	
PARTITA IVA 02531660187	COD. CLIENTE C704781	TEL: 03821476448 CEL: 3498362514	AUTO. SC.		
BANCA D'APPOGGIO R.B.				AUTO. PAG.	
CAB	ABI	alessandro.vitti@teampavia.it	Fax		

EVENTUALE NOLEGGIO OPERATIVO A MEZZO GRENKE:

IMPORTO € 18.433,51

Durata	Canone
24 mesi	899,74
30 mesi	721,67
36 mesi	626,92
48 mesi	488,12
60 mesi	410,15

COSTO ISTRUTTORIA UNA TANTUM 100,00 € + IVA

RISCATTO FINALE 3%

IL CLIENTE PUO' ASSICURARSI IN PROPRIO OPPURE USUFRUIRE DELLA COPERTURA ASSICURATIVA GRENKE S.p.A.

DAL NOLEGGIO SONO ESCLUSI PRODOTTI COME RIVESTIMENTO PIASTRELLE, PAVIMENTO, CONTROSOFFITTI

E TUTTO CIO' CHE IN GENERALE RICADE SOTTO LA CATEGORIA "INFISSI"

NR.PREVENTIV DATA PAG. 250FV02782 17/02/25 1		NR.PREVENTIVO		SPETT.LE TEAM SRL	
RIFERIMENTO ING.ALESSANDRO VITTI		DATA APPROX. CONSEGN		C.SO CAVOUR 17 27100 PAVIA PV	
AG. ZONA [PV] - CAVALLINI G.	AG. VENDITA DRAGHI M.	SPEDIZIONE NOSTRO		LUOGO DI DESTINAZIONE	
PAGAMENTO ANTICIPATO BONIFICO BANCARIO CLIE		CONTATTI TEL: 03821476448			
PARTITA IVA 02531660187	CODICE CLIENTE C704781	CEL: 3498362514 E-MAIL alessandro.vitti@teampavia.it			

Pos.	Descrizione	UM	Qta.	PREZZO UNITARIO	% IV	SC	TOTALE
1	PARETI ISTITUTO ZOOPROFILATTICO DI PARMA. ----VETRATE "A" e "D"---- IDRAWALL MOD.VETRO L.MAX 500mm H.2501/2700mm.(MONOVETRO) L.1/500mm.TRASPARENTE ST RATIFICATO 5+5	NR	4	299,00	22		1.196,00
2	IDRAWALL CON PORTA A TUTTA H. PORTA IN CRISTALLO C/TELAIO ALLUMINIO-IN VETRO L.9 00mm. H.2200/3000mm.(MONOVETRO)-PORTA VETRO TEMPER ARTO 10mm.	NR	2	1.242,00	22		2.484,00
3	IDRAWALL PROFILO DI PARTENZA VERTICALE IN ALLUMINIO H.2200/3300m ----VETRATA "B" e "C"----	NR	4	120,00	22		480,00
4	IDRAWALL PROFILO DI PARTENZA VERTICALE IN ALLUMINIO H.2200/3300m	NR	4	120,00	22		480,00
5	IDRAWALL MOD.VETRO L.MAX 500mm H.2501/2700mm.(MONOVETRO) L.1/500mm.TRASPARENTE ST RATIFICATO 5+5	NR	2	299,00	22		598,00
6	IDRAWALL MOD.VETROL.MAX 1000mm H.2501/2700mm.(MONOVETRO) L.501/1000mm.TRASPARENTE STRATIFICATO 5+5	NR	4	435,00	22		1.740,00
7	IDRAWALL CON PORTA A TUTTA H. PORTA IN CRISTALLO C/TELAIO ALLUMINIO-IN VETRO L.9 00mm. H.2200/3000mm.(MONOVETRO)-PORTA VETRO TEMPER ARTO 10mm. ----VETRATA "E" ----	NR	2	1.242,00	22		2.484,00
8	IDRAWALL PROFILO DI PARTENZA VERTICALE IN ALLUMINIO H.2200/3300m	NR	2	120,00	22		240,00
9	IDRAWALL MOD.VETROL.MAX 1000mm H.2501/2700mm.(MONOVETRO) L.501/1000mm.TRASPARENTE STRATIFICATO 5+5	NR	3	435,00	22		1.305,00
10	IDRAWALL CON PORTA A TUTTA H. PORTA IN CRISTALLO C/TELAIO ALLUMINIO-IN VETRO L.9 00mm. H.2200/3000mm.(MONOVETRO)-PORTA VETRO TEMPER ARTO 10mm.	NR	1	1.242,00	22		1.242,00
11	POSA IN OPERA		1	2.200,00	22		2.200,00

TOTALE MERCE		Totale Servizi	TOTALE IVA ESCLUSA
0,00		2.344,49	0,00

1) In caso di insolvenza da parte dell'acquirente, la garanzia sui beni acquistati decade per il periodo di ritardo dalla scadenza di pagamento all'effettiva ricezione dello stesso.
 2) Foro esclusivo: per ogni controversia inerente l'interpretazione, l'applicazione e l'esecuzione del presente contratto le parti dichiarano che

il Foro esclusivo sarà quello di Milano con esclusione di ogni altro Foro concorrente.

3) Legge applicabile: le parti dichiarano che la legge applicabile al presente contratto sarà esclusivamente quella italiana. 4) La data di consegna decorre dalla data di conferma ordine, ovvero da quando ha fornito i dati anagrafici per poter effettuare la fatturazione e ha versato l'acconto sull'ordine. Se vi è un rilievo, i tempi di consegna decorrono dalla data di sottoscrizione del rilievo da parte del Cliente.

COGNOME E QUALIFICA DEL CLIENTE FIRMATARIO
 PER ACCETTAZIONE DELL'OFFERTA

FIRMA DEL CLIENTE

NR.PREVENTIV DATA PAG. 250FV02782 17/02/25 2		NR.PREVENTIVO		SPETT.LE TEAM SRL			
RIFERIMENTO ING.ALESSANDRO VITTI		DATA APPROX. CONSEGN		C.SO CAVOUR 17 27100 PAVIA PV			
AG. ZONA [PV] - CAVALLINI G.	AG. VENDITA DRAGHI M.	SPEDIZIONE NOSTRO		LUOGO DI DESTINAZIONE			
PAGAMENTO ANTICIPATO BONIFICO BANCARIO CLIE		CONTATTI TEL: 03821476448					
PARTITA IVA 02531660187	CODICE CLIENTE C704781	CEL: 3498362514 E-MAIL alessandro.vitti@teampavia.it					

Pos.	Descrizione	UM	Qta.	PREZZO UNITARIO	% IV	SC	TOTALE
12	Costi della Sicurezza PROGETTAZIONE GRATUITA *		1	144,49	22		144,49

TOTALE MERCE				Totale Servizi	TOTALE IVA ESCLUSA
12.249,00				2.344,49	14.593,49

1) In caso di insolvenza da parte dell'acquirente, la garanzia sui beni acquistati decade per il periodo di ritardo dalla scadenza di pagamento all'effettiva ricezione dello stesso.

2) Foro esclusivo: per ogni controversia inerente l'interpretazione, l'applicazione e l'esecuzione del presente contratto le parti dichiarano che il Foro esclusivo sarà quello di Milano con esclusione di ogni altro Foro concorrente.

3) Legge applicabile: le parti dichiarano che la legge applicabile al presente contratto sarà esclusivamente quella italiana. 4) La data di consegna decorre dalla data di conferma ordine, ovvero da quando ha fornito i dati anagrafici per poter effettuare la fatturazione e ha versato l'acconto sull'ordine. Se vi è un rilievo, i tempi di consegna decorrono dalla data di sottoscrizione del rilievo da parte del Cliente.

COGNOME E QUALIFICA DEL CLIENTE FIRMATARIO
PER ACCETTAZIONE DELL'OFFERTA

FIRMA DEL CLIENTE

1) Tempi di consegna:

- Centrufficio Loreto S.p.A. ritarderà la consegna preventivata con il Cliente di tanti giorni quanti sono quelli di fermo cantiere che il Cliente imporrà a Centrufficio Loreto S.p.A. per i ritardi conseguenti all'opera di terzi gestiti direttamente dal Cliente o per tutte le cause dovessero aver ritardato l'inizio dei lavori,
- i tempi di consegna decorrono dal momento dell'accettazione da parte del Cliente del progetto esecutivo sottoposto da Centrufficio Loreto S.p.A. con il dettaglio delle misure; qualora tale approvazione dovesse ritardare, il termine di consegna slitterà di tanti giorni quanti sono quelli intercorsi fra la firma del contratto ed il ricevimento da parte di Centrufficio Loreto S.p.A. dell'accettazione delle misure sottoscritta dal Cliente,
- in caso di richiesta da parte del Cliente di godere di un pagamento dilazionato in conseguenza del tempo necessario alla raccolta di informazioni da parte di Centrufficio Loreto S.p.A. sulla società Cliente, la consegna dell'ordine subirà tanti giorni di ritardo quanti sono quelli necessari per acquisire tali informazioni.

2) Luogo di consegna:

- qualora il Cliente non avesse specificatamente indicato a Centrufficio Loreto S.p.A. il luogo di consegna e successivamente si rivelasse che lo stesso si trova ad un piano diverso da quello terreno, Centrufficio Loreto S.p.A. è autorizzato ad addebitare al Cliente il costo sostenuto per la manodopera e per l'eventuale noleggio di attrezzature di sollevamento per il tiro in sito.

3) Accettazione dell'ordine:

- nel caso il Cliente richieda un pagamento dilazionato, l'accettazione dell'ordine è subordinata al benessere espresso comunicato per raccomandata al Cliente di accettazione dell'ordine da parte del responsabile della gestione del credito.

4) Danni:

- eventuali danni ad opere e manufatti che il Cliente ritiene siano imputabili a Centrufficio Loreto S.p.A. devono essere adeguatamente documentati e contestati con una raccomandata tempestivamente inviata; il Cliente dovrà dare tempo 15 giorni a Centrufficio Loreto S.p.A. perchè lo stesso possa provvedere alla riparazione dei danni eventualmente causati; nel caso che Centrufficio Loreto S.p.A. non intendesse o non avesse convenienza a provvedere alle relative riparazioni, il Cliente può provvederne in proprio, dopo aver ricevuto da Centrufficio Loreto S.p.A. esplicita autorizzazione in tal senso e dopo che Centrufficio Loreto S.p.A. avrà approvato il preventivo spese inviato dal Cliente.

5) Rilievo misure:

- Tutte le misure riportate nel presente preventivo/ordine si intendono provvisorie e sono tutte da sottoporre a verifica a lavori ultimati in contraddittorio tra le parti, per cui Centrufficio Loreto S.p.A. si riserva la facoltà di addebitare al Cliente il prezzo delle opere aggiuntive, così come riconoscerà al Cliente, con emissione di nota credito, eventuali variazioni in senso negativo.

6) Custodia dei materiali:

- il Cliente si impegna a conservare i materiali presso i propri locali e si rende responsabile degli stessi in caso di deperimento e/o sottrazione
- il Cliente si impegna pure a custodire ed a conservare in buone condizioni tutti i materiali avanzati per un tempo di 15 giorni successivo alla consegna del cantiere in attesa che Centrufficio Loreto S.p.A. provveda al relativo ritiro.

7) Consegna fuori dal territorio italiano:

- il Cliente si deve interessare per predisporre per gli operai montatori inviati da Centrufficio Loreto S.p.A. tutti i permessi per l'impiego di manodopera estera, secondo la regolamentazione vigente nello Stato estero di consegna,
- Il Cliente dovrà provvedere autonomamente allo smaltimento della merce di risulta, non potendo Centrufficio Loreto S.p.A. riportare gli imballi in Italia, in quanto queste operazioni figurerebbero come importazione di rifiuti.

8) Situazione Locali Cliente:

- il Cliente deve far trovare i locali, dove devono operare gli addetti al montaggio per conto di Centrufficio Loreto S.p.A., sgomberi da mobili, documenti e masserizie varie, e ciò per evitare che gli stessi possano essere involontariamente danneggiati, anche in considerazione del fatto che i materiali impiegati da Centrufficio Loreto S.p.A. hanno a volte lunghezze superiori ai mm. 4.000.

Nel caso tale avvertenza non dovesse essere seguita dal Cliente, Centrufficio Loreto S.p.A. non risponderà di eventuali danni causati.

9) Fermo Cantiere:

- nel caso in cui il Cliente dovesse fermare il cantiere nel corso dell'esecuzione dei lavori, per motivi indipendenti dall'operato di Centrufficio Loreto SpA, quest'ultimo si riserverà di addebitare al Cliente le spese suppletive che il fermo lavori comporterà.

10) Qualora l'installazione sia compresa nelle opere oggetto della conferma d'ordine, per adempiere al D.Lgs. 81/2008 - Titolo IV e All. 15 è indispensabile ci venga inviato al più presto copia del predisposto Piano Operativo di Sicurezza e di Coordinamento. In assenza di comunicazione da parte Vostra il Piano Operativo di Sicurezza di Centrufficio Loreto S.p.A., reperibile nel cantiere in oggetto, non potrà essere completato con i necessari riferimenti, impossibilitandoci ad evidenziare i costi relativi alla sicurezza.

11) Firma per accettazione:

- firmando il Verbale di Consegna il Cliente non solo firma per ricevuta del lavoro, ma per accettazione dello stesso, dichiarando di aver eseguito un'accurata ispezione e controllo e di non aver nulla a reclamare, oltre a quello già eventualmente eccepito e verbalizzato.

12) Abbattimento acustico:

- L'abbattimento acustico delle pareti è certificato da istituti specializzati, che hanno effettuato la prova in condizioni ottimali; se nell'ambiente del Cliente vi sono ponti acustici, contosoffitti metallici, i risultati di abbattimento acustico ottenuti in laboratorio potrebbero non essere rispettati.

13) Porte in vetro temperato:

- Le porte in vetro temperato possono sbriciolarsi in media nella misura dell'uno per mille. Il forno a tempera fa in modo che le stesse



www.centruificio.it - info@centruificio.it - info@cuf.it
BPER Banca SpA - Iban: IT96F0538732971000003589540
Banco BPM - Iban: IT11H050343340000000002229
Banca Popolare di Sondrio - Iban: IT58M0569632970000002245X50

Centruificio S.p.A.

Capitale sociale e riserve: € 38.250.000
Sede Legale: Viale A. Doria, 17 - 20124 Milano
P.I. 00902270966 - Registro AEE n. IT23120000015577
C.F. 08312370151 - SDI KGVVJ2H

Amministrazione - Stabilimento:

Via Sondrio 6/14 20096 Pioltello (MI) - Tel. 0225377.1

non si rompano in due, causando danni alle persone, ma lo sbriciolamento della porta è solitamente senza conseguenze lesive per le persone. La causa dell'eventuale rottura è dovuta solo ed esclusivamente ad un colpo che viene inferto alla porta stessa.

FIRMA CLIENTE

NR. PREVENTIVO 250FV02782	DATA 17/02/25	PAG. 5	NR. PREVENTIVO		SPETT.LE TEAM SRL C.SO CAVOUR 17 27100 PAVIA PV
RIFERIMENTO ING.ALESSANDRO VITTI			DATA APPROX. DI CONSEGNA	ZONA PV	LUOGO DI DESTINAZIONE
AG. ZONA [PV] - CAVALLINI G.	AG. VENDITA DRAGHI M.		METODO DI TRASPORTO NOSTRO	ACQUISIZIONE Interno	
PAGAMENTO ANTICIPATO BONIFICO BANCARIO CLIE			SPEDIZIONE Franco Destinazione		
PARTITA IVA 02531660187	COD. CLIENTE C704781		TEL: 03821476448 CEL: 3498362514	AUTO. SC.	
BANCA D'APPOGGIO R.B.				AUTO. PAG.	
CAB	ABI	alessandro.vitti@teampavia.it		Fax	

EVENTUALE NOLEGGIO OPERATIVO A MEZZO GRENKE:**IMPORTO € 14.593,49**

Durata	Canone
24 mesi	712,31
30 mesi	571,34
36 mesi	496,32
48 mesi	386,44
60 mesi	324,71

COSTO ISTRUTTORIA UNA TANTUM 100,00 € + IVA

RISCATTO FINALE 3%

IL CLIENTE PUO' ASSICURARSI IN PROPRIO OPPURE USUFRUIRE DELLA COPERTURA ASSICURATIVA GRENKE S.p.A.

DAL NOLEGGIO SONO ESCLUSI PRODOTTI COME RIVESTIMENTO PIASTRELLE, PAVIMENTO, CONTROSOFFITTI

E TUTTO CIO' CHE IN GENERALE RICADE SOTTO LA CATEGORIA "INFISSI"

Alessandro Vitti - Team Pavia

Da: Silvio Mancini <silvio.mancini@etexgroup.com>
Inviato: venerdì 28 febbraio 2025 10:22
A: Alessandro Vitti - Team Pavia
Oggetto: R: Richiesta preventivo

Buongiorno Vitti

Le riporto le soluzioni richieste :

prezzo indicativo materiale in opera €/mq 25,00 + utile d impresa + spese generali

EI 90

Soluzione
Riqualifica di parete in blocchi di laterizio sp. 80 mm intonacati su entrambi i lati (10 mm per lato)

Caratteristiche
Protezione sul lato esposto al fuoco
 $H_{max} = 4,20$ m

Documentazione tecnica
IG 389292/4182FR



Dettagli del montaggio

- PROMAPAINTE-SC4 - pittura intumescente a base acqua (consumo: 0,9 kg/m²)
- Applicabile con macchina airless o rullo/pennello

Plus

- ✓ PROMAPAINTE-SC4 marcato CE per la resistenza al fuoco
- ✓ Presenza di scatole elettriche protette con PROMASEAL-PLSK sul lato esposto e non esposto
- ✓ Presenza di impianto sotto traccia

prezzo indicativo materiale in opera €/mq 22,00 + utile d impresa + spese generali

REI 90

Soluzione
Riqualifica di solaio in laterocemento non intonacato sp. 16+4 cm

Caratteristiche
Fuoco dal basso

Documentazione tecnica
CSI 2345FR



Dettagli del montaggio

- PROMAPAINTE-SC4 - pittura intumescente a base acqua (consumo 0,7 kg/m²) con primer Acro-PDR
- Applicabile con macchina airless o rullo/pennello

Plus

- ✓ PROMAPAINTE-SC4 marcata CE per la resistenza al fuoco, per uso interno (tipo Z1 e Z2) e semi esposto (tipo Y)
- ✓ Assenza di intonaco

saluti

Silvio Mancini

Business Developer HD CalSi e Fire Stopping

✉ silvio.mancini@etexgroup.com | ☎ +39 348 3100324 | 📞 +39 02 99778611
Etex Building Performance S.p.A. | Viale Milanofiori, Strada 2, Palazzo C4 | 20057 | Assago (MI)
Italy | www.siniat.it | www.promat.it

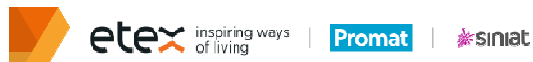



NOVOFERM SCHIEVANO S.r.l.

35012 Camposampiero - PD - ITALY - Via A.Volta, 1
Tel. +39.049.9315111 - Fax. +39.049.9301877
Soc. uniom. soggetta a direzione e coord. di Novoferm
Germany GmbH
Area Partner SARTORI ROBERTO RAPP.ZE
mob 3495937764 - Email : r.sartori@outlook.it

ISO 9001:2015
Certificato n° 849
Istituto Giordano spa

CQOP SOA Cat. OS6 II
Attest. n° 53917/10/00

ufficio.commerciale@novoferm.it - www.novoferm.it

Spett.le
TEAM srl
Via Severino Boezio 12
27100 - Pavia ()

Offerta Num. 60/2025 Rev. 0 - 07/03/2025 -

Come da Vs. gentile richiesta, Vi inviamo nostra migliore offerta relativa ai serramenti di Vs. interesse.

ELENCO PREZZI

N.B. sono escluse tutte le dotazioni o accessori non esplicitamente richiamati in elenco prezzi.

In sede esecutiva va precisato se le porte/portoni sono per uso pedonale per interni (prodotti omologati) o per esterni (prodotti marcati CE).

Importo in: EUR

Descr.	Q.tà	P.Netto
Porta Kora Basic 1A su misura FM mm. 1000x2150h, telaio abbracciante, imbotte tipo A o B, fino a mm. 159 (LP 930x2115h)	1	590,00
Maggiorazione per laminato GREENLAM disponibile a magazzino, dimensioni anta fino ad H mm.2440	1	120,00
Maggiorazione per pannello con bordo in alluminio su 4 lati, indice di potere fonoisolante non definito (kora fill)	1	160,00
Coppia maniglie con rosetta in alluminio anodizzato	1	19,00
Posa	1	64,00
Totale (Prezzo Unit. 4 * 953,00)	4	3.812,00
Porta Kora Basic 1A su misura FM mm. 900x2150h, telaio abbracciante, imbotte tipo A o B, fino a mm. 159 (LP 830x2115h)	1	578,00
Maggiorazione per laminato GREENLAM disponibile a magazzino, dimensioni anta fino ad H mm.2440	1	120,00
Maggiorazione per pannello con bordo in alluminio su 4 lati, indice di potere fonoisolante non definito (kora fill)	1	160,00
Coppia maniglie con rosetta in alluminio anodizzato	1	19,00
Posa	1	64,00
Totale (Prezzo Unit. 4 * 941,00)	4	3.764,00
Porta Kora Basic 1A su misura FM mm. 840x2150h, telaio abbracciante, imbotte tipo A o B, fino a mm. 159 (LP 770x2115h)	1	578,00
Maggiorazione per laminato GREENLAM disponibile a magazzino, dimensioni anta fino ad H mm.2440	1	120,00
Maggiorazione per pannello con bordo in alluminio su 4 lati, indice di potere fonoisolante non definito (kora fill)	1	160,00
Maggiorazione apertura scorrevole esterno muro, versione Kora LAM ad 1 anta	1	360,00
Kit Scivola rosette circolari con nottolino libero /occupato con segnalatore Sicma, serratura con tiretto incorporato	1	29,00
Posa	1	171,00
Totale (Prezzo Unit. 1 * 1418,00)	1	1.418,00

Porta Elite Premio Metal 1A a misura FM mm. 1100x2450h (LP 1030x2415h)	1	663,00
Maggiorazione per Scudo-LAM, laminato finitura SEI come da lista (LP 1100x2450h)	1	1.239,00
Imbotte esterno, fissaggio in vista, sp. muro da mm. 100 a 200	1	150,00
Totale (Prezzo Unit. 1 * 2052,00)	1	2.052,00

CONDIZIONI DI VENDITA:

Trasporto: a forfait Euro ...

La quotazione è valida per trasporto in un'unica soluzione.

Ritiro cliente franco fabbrica, imballo : a forfait Euro ...

*****COSTI IMBALLO, valutare secondo necessità*****

Per ritiro franco fabbrica a cura cliente, se l'ordine è al di sotto delle 5 ante, si prevede un addebito extra cad. bancale/Euro 25 netti.

In caso di imballi "personalizzati" (suddivisioni per piano) con bancali inferiori alle 5 ante, si prevede un addebito extra bancale/Euro 25 netti, per ogni pallet ulteriore rispetto all'imballo ordinario.

Posa in opera: esclusa

Esclusioni: I.V.A., mezzi di sollevamento, scarico in cantiere, trasporto a piè d'opera, sollevamento ai piani e distribuzione.

Validità Offerta: 15gg data presente

Tempo di Consegna:gg data ordine esecutivo

Pagamento fornitura: acconto all'ordine %, saldo a convenire

Pagamento posa in opera:

ATTENZIONE: EVENTUALI CERTIFICATI DI PROVA VERRANNO RILASCIATI AD AVVENUTO PAGAMENTO.

Tracciabilità flussi L. 136/2010

Nel caso si tratti di ordine riconducibile alla normativa di cui alla L.136 del 13.08.2010 Vi è fatto preciso obbligo di comunicarlo subito a Novoferm Schievano SRL al fine di adempiere agli obblighi previsti dalla normativa.

Banche di appoggio:

UNICREDIT S.P.A.

Via Borgo Vicenza - ang. Via Fanoli - 35013 Cittadella (PD)

IBAN IT 95 V 02008 62520 000101144026

INTESA SANPAOLO SPA

Piazza Castello 6 - 35012 Camposampiero (PD)

IBAN IT 12 G 03069 62431 100000002751

CONDIZIONI DI VENDITA:

Trasporto: a forfait Euro ...

La quotazione è valida per trasporto in un'unica soluzione.

Ritiro cliente franco fabbrica, imballo : a forfait Euro ...

*****COSTI IMBALLO, valutare secondo necessità*****

Per ritiro franco fabbrica a cura cliente, se l'ordine è al di sotto delle 5 ante, si prevede un addebito extra cad. bancale/Euro 25 netti.

In caso di imballi "personalizzati" (suddivisioni per piano) con bancali inferiori alle 5 ante, si prevede un addebito extra bancale/Euro 25 netti, per ogni pallet ulteriore rispetto all'imballo ordinario.

Posa in opera:

Prezzi netti, eseguita tramite ditte esterne qualificate.

L'eventuale costituzione di Associazione Temporanea di Impresa è inclusa nel prezzo solo se in forma privata.

Sarà onere del responsabile di cantiere verificare e sottoscrivere il rapportino e benestare del resoconto lavori compilato dal responsabile della posa in opera. Eventuali contestazioni o rimostranze dovranno essere annotate sullo stesso. La mancata sottoscrizione del resoconto lavori costituirà tacita approvazione dei lavori.

La quotazione è valida per posa in un'unica soluzione.

In caso di costituzione A.T.I. notarile si considera una maggiorazione una tantum pari a € 1.500.

In ogni caso la Direzione si riserva la facoltà di accettare la costituzione, definendo eventuali nuove tempistiche di esecuzione.

Esclusioni: I.V.A.; allacciamenti elettrici, canalizzazioni e certificazione secondo Legge 46; mezzi di sollevamento, scarico in cantiere, trasporto a piè d'opera, sollevamento ai piani e distribuzione, energia elettrica ed acqua, opere murarie, smaltimenti, custodia materiali in cantiere, rimozione eventuale pelabile adesivo sulle superfici; firma Stato Lavori (compilato dai ns. posatori) con eventuali osservazioni

Rifiuti: il servizio di installazione non contempla gestione o trasporto del materiale di risulta degli imballaggi (plastica, cartone, ferro, legno) che pertanto sarà suddiviso e lasciato in cantiere.

Validità Offerta: 15gg data presente

Tempo di Consegna: ...gg data ordine esecutivo

Pagamento fornitura: acconto all'ordine %, saldo a convenire

Pagamento posa in opera:

ATTENZIONE: EVENTUALI CERTIFICATI DI PROVA VERRANNO RILASCIATI AD AVVENUTO PAGAMENTO.

Tracciabilità flussi L. 136/2010

Nel caso si tratti di ordine riconducibile alla normativa di cui alla L.136 del 13.08.2010 Vi è fatto preciso obbligo di comunicarlo subito a Novoferm Schievano SRL al fine di adempiere agli obblighi previsti dalla normativa.

Banche di appoggio:

UNICREDIT S.P.A.

Via Borgo Vicenza - ang. Via Fanoli - 35013 Cittadella (PD)

IBAN IT 95 V 02008 62520 000101144026

INTESA SANPAOLO SPA

Piazza Castello 6 - 35012 Camposampiero (PD)

IBAN IT 12 G 03069 62431 100000002751

Vi ringraziamo per la preferenza accordataci e in attesa di Vs. gentile riscontro, porgiamo distinti saluti.

Ufficio Commerciale

NOVOFERM SCHIEVANO S.R.L.

GDPR – PRIVACY

I dati personali acquisiti da Novoferm Schievano SRL, titolare del trattamento, sono trattati in modo sia cartaceo che informatico per esigenze contrattuali, di Legge e per la gestione dei rapporti commerciali. I dati potranno essere comunicati in Italia ed all'estero esclusivamente per le finalità sopra indicate e trattati per gli stessi fini da altri soggetti. I dati sono trattati e conservati per il tempo necessario a consentire l'esecuzione del contratto di cui l'interessato è parte e nel rispetto degli obblighi di Legge. L'interessato potrà logicamente in ogni momento esercitare i diritti di cui all'art. 17 del GDPR 679/2016. Per una informativa più ampia <https://www.novoferm.it/privacy-termini-e-condizioni-duso/>

Linea porte KORA

modelli disponibili:

KORA BASIC
KORA LAM
KORA FILL
KORA GLASS

varianti telaio:

ANGOLARE
ABBRACCIANTE

varianti aperture:

BATTENTE
VA E VIENI
SCORREVOLE ESTERNO MURO
SCORREVOLE INTERNO MURO



KORA BASIC
pannello in acciaio

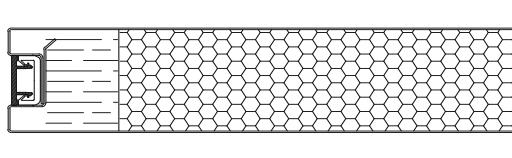

Anta

Anta costituita da due fogli di lamiera 6/10 zincata e preverniciata Ral 7035 goffrato.

Lamiere scatolate e bordate longitudinalmente da un profilo in alluminio anodizzato argento.

Coibente interno in cartone alveolare a cellula stretta costituisce un unico blocco monolitico con le lamiere esterne mediante incollaggio a caldo di colle poliuretatiche.

Accessori

- . Cerniere in alluminio anodizzato argento con boccola in nylon autolubrificante e perno in acciaio, regolabili su due assi cartesiani.
- . Serratura con scrocco e catenaccio.
- . Cilindro Yale con tre chiavi.
- . Maniglia nera con rosetta.
- . Guarnizione di battuta perimetrale in gomma neoprenica premontata.



KORA LAM
pannello in laminato

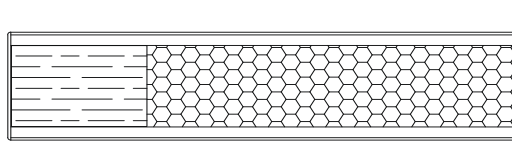

Anta

Anta costituita da due fogli esterni di laminato plastico supportati da MDF ad alta densità sp. 3,2 mm.

Coibente interno in cartone alveolare a cellula stretta incollato con colle viniliche.

Anta bordata con telaio perimetrale in legno di abete massello.

Accessori

- . Cerniere in alluminio anodizzato argento con boccola in nylon autolubrificante e perno in acciaio, regolabili su due assi cartesiani.
- . Serratura con scrocco e catenaccio.
- . Cilindro Yale con tre chiavi.
- . Maniglia nera con rosetta.
- . Guarnizione di battuta perimetrale in gomma neoprenica premontata.



KORA FILL

pannello con bordatura

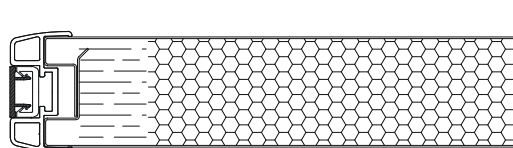

su kora lam

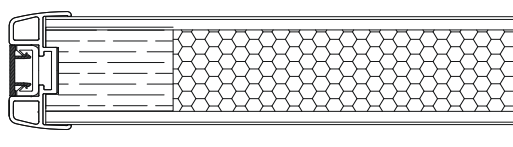

su kora basic

Anta

Anta costituita da due fogli di lamiera 6/10 zincata e preverniciata Ral 7035 gofrato, bordata perimetralmente da un profilato in alluminio elettrocolore argento e abbracciante il bordo per 30 mm.

Coibente interno in cartone alveolare a cellula stretta costituisce un unico blocco monolitico con le lamiere esterne mediante incollaggio a caldo di colle poliuretaniche.

Costruzione ideata per ambienti tipicamente ospedalieri, atta a conferire elevata protezione agli urti, anche se di corpi pesanti, elevata resistenza agli agenti detergenti.

Accessori

- . Cerniere in alluminio anodizzato argento con boccia in nylon autolubrificante e perno in acciaio, regolabili su due assi cartesiani.
- . Serratura con scrocco e catenaccio.
- . Cilindro Yale con tre chiavi.
- . Maniglia nera con rosetta.
- . Guarnizione di battuta perimetrale in gomma neoprenica premontata.

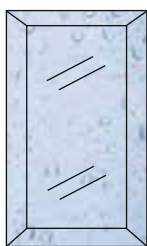

KORA GLASS

pannello in vetro

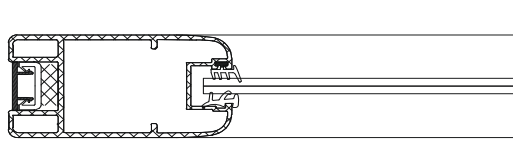

Anta

Orditura portante costituita da un profilato tubolare perimetrale ad angoli raggiati (dim. esterne mm. 40x157). Realizzazione senza fermavetri in vista.

Vetro antinfortunistico del tipo 3/3.

Possibilità di applicazioni di serrature L/O o maniglioni antipanico.

Possibilità di realizzazioni ad uno o due battenti (con apposizione di profilo a "T" centrale).

Compatibile con le versioni va-e-vieni, scorrevoli esterno muro e interno muro (senza serratura).

Possibili combinazioni con ante cieche (esempio: 1^ anta cieca + 2^ anta vetrata).

Realizzabile solo con specchiature vetro a tutta altezza, senza zoccolature inferiori o traversi centrali.

Finitura standard con profilo anodizzato argento. Possibile verniciatura colore Ral a scelta.

Accessori

- . Cerniere in alluminio anodizzato argento con boccia in nylon autolubrificante e perno in acciaio, regolabili su due assi cartesiani.
- . Serratura con scrocco e catenaccio.
- . Cilindro Yale con tre chiavi.
- . Maniglia nera con rosetta.
- . Guarnizione di battuta perimetrale in gomma neoprenica premontata.

ELITE PREMIO porta ad 1 anta

A

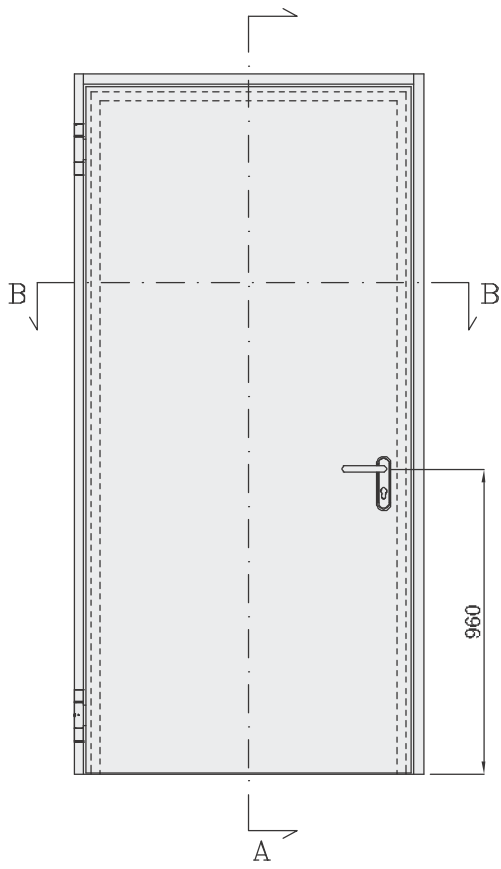

sez. AA

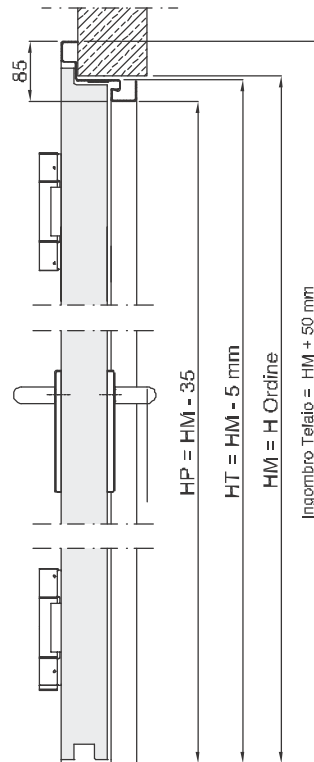

sez. BB

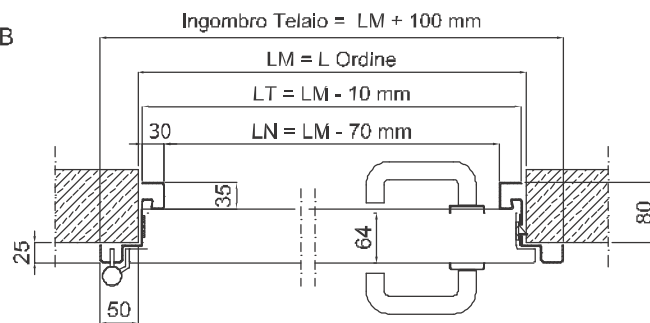

Situazione Nominale

Apertura a 90 gradi

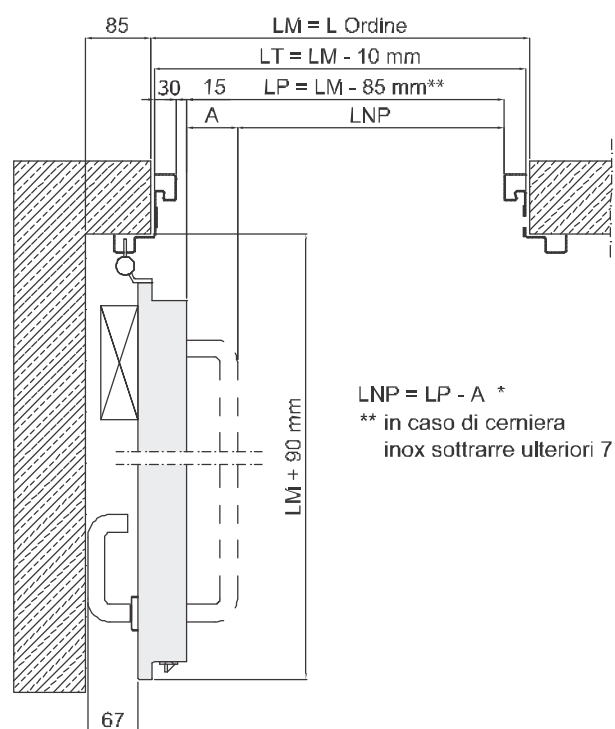

Situazione Limite

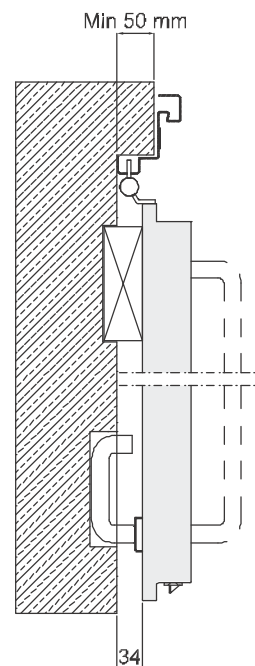

Apertura a 180 gradi

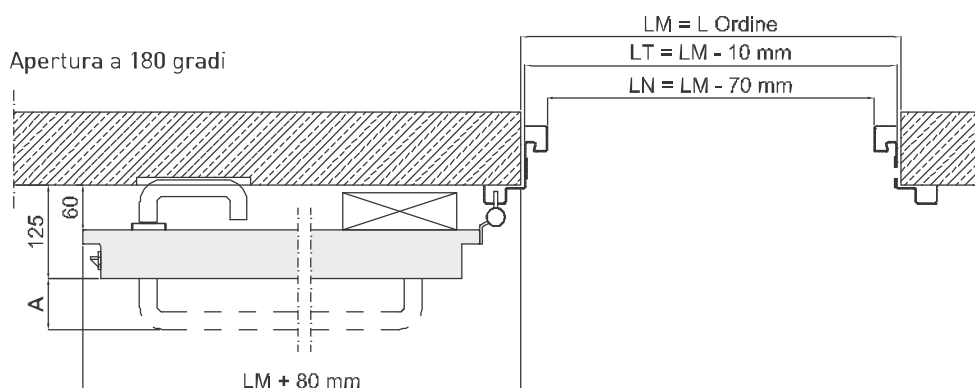

* Ingombro maniglioni antipanico

modello	ingombro	"A" **
Novoguard	79 mm	0 mm
Novopush	73 mm	0 mm
Cisa Touch	75 mm	0 mm
Cisa a leva	105 mm	105 mm
EPN Touch	80 mm	0 mm
EPN Bar	103 mm	103 mm

** Secondo il D.M. 03.08-2015, punto G. 1.9.16

foro muro finito dim. ordine (LM x HM)	esterno telaio (LT x HT)	luce nominale (LN x HN) Apertura 180°	luce passaggio (LP x HP) Apertura 90°
--	--------------------------------	--	--

PORTE STANDARD H = 2050

800 x 2050	790 x 2045	730 x 2015	715 x 2015
900 x 2050	890 x 2045	830 x 2015	815 x 2015
1000 x 2050	990 x 2045	930 x 2015	915 x 2015
1250 x 2050	1240 x 2045	1180 x 2015	1165 x 2015
1350 x 2050	1340 x 2045	1280 x 2015	1265 x 2015

PORTE STANDARD H = 2150

800 x 2150	790 x 2145	730 x 2115	715 x 2115
900 x 2150	890 x 2145	830 x 2115	815 x 2115
1000 x 2150	990 x 2145	930 x 2115	915 x 2115
1250 x 2150	1240 x 2145	1180 x 2115	1165 x 2115
1350 x 2150	1340 x 2145	1280 x 2115	1265 x 2115

N.B. le misure sono espresse in mm.

ELITE PREMIO Porta a 2 ante

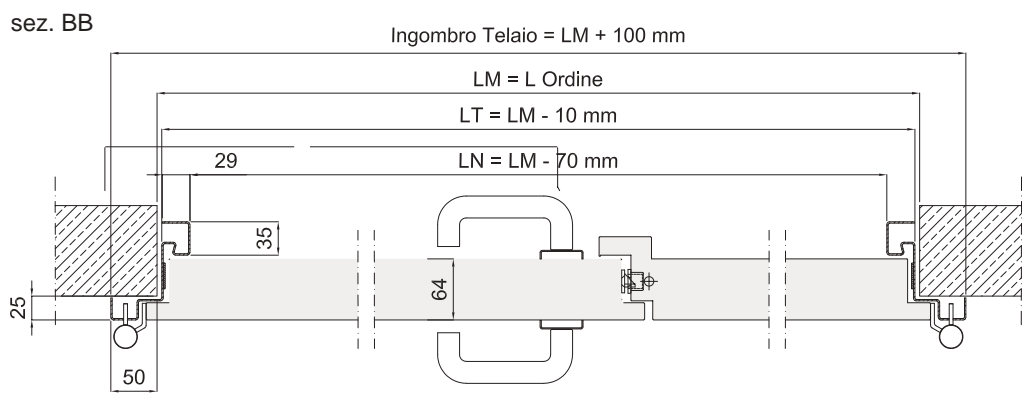
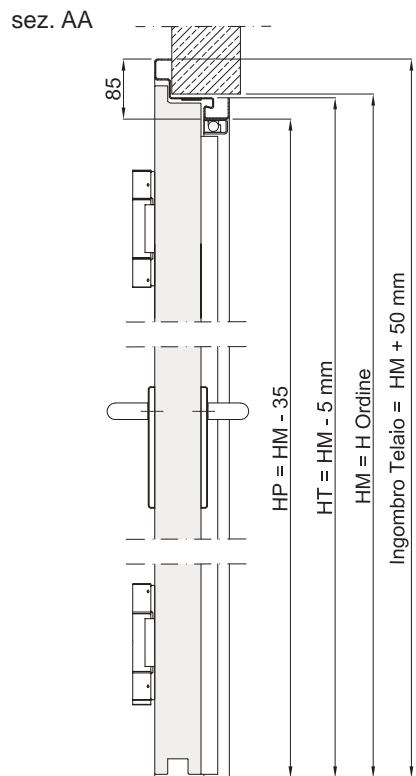
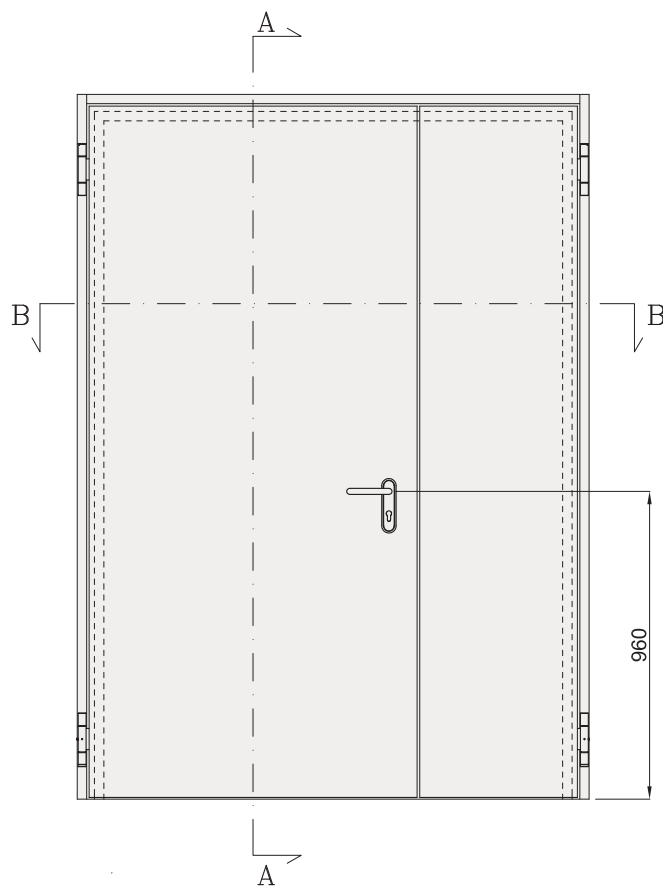

ELITE PREMIO Porta a 2 ante

Apertura a 90 gradi

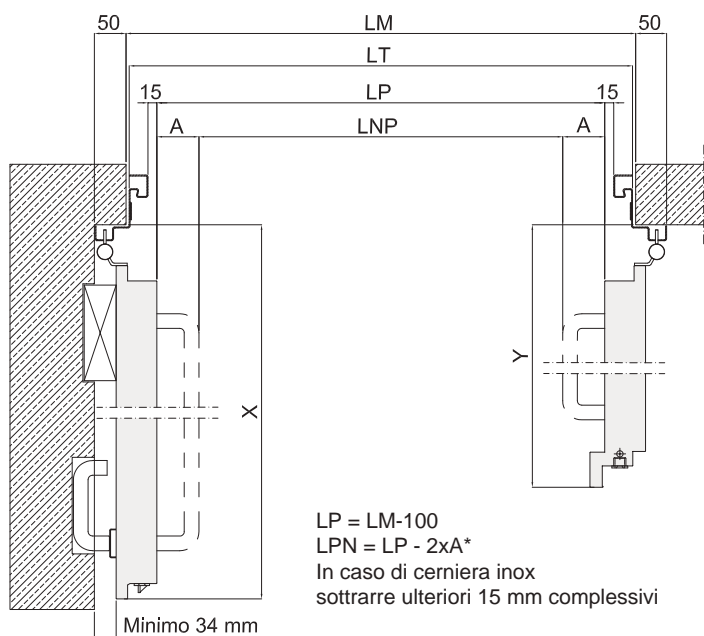

RIPARTIZIONE ANTE a 90°		
Dimensione ordine anta principale	X	Y
800	890	LM - X + 200
900	990	
1000	1090	

RIPARTIZIONE ANTE a 180°		
Dimensione ordine anta principale	X	Y
800	880	LM - X + 180
900	980	
1000	1080	

Apertura a 180 gradi

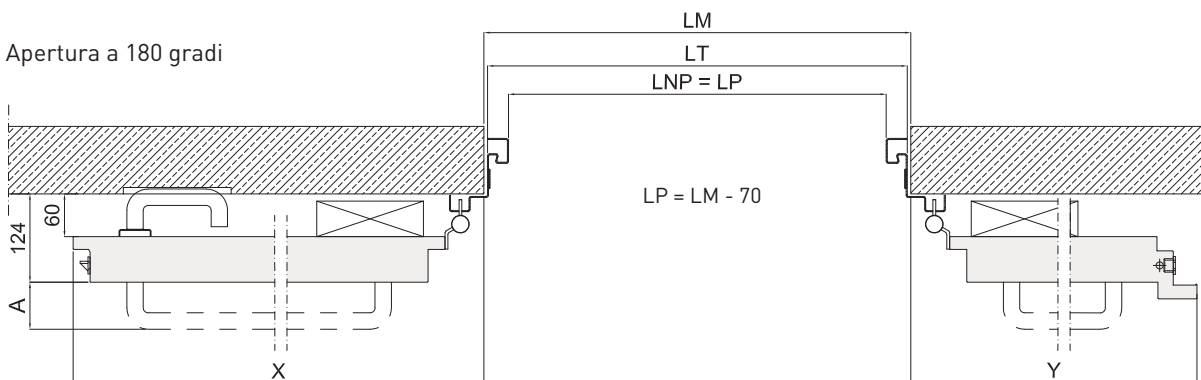

* Ingombro maniglioni antipanico

modello	ingombro	"A" **
Novoguard	79 mm	0 mm
Novopush	73 mm	0 mm
Cisa Touch	75 mm	0 mm
Cisa a leva	105 mm	105 mm
EPN Touch	80 mm	0 mm
EPN Bar	103 mm	103 mm

** Secondo il D.M. 03.08-2015, punto G. 1.9.16

N.B. le misure sono espresse in mm.

PORTE STANDARD H = 2050

1250 x 2050 (800 + 450)	1240 x 2045	1180 x 2015	1150 x 2015
1350 x 2050 (900 + 450)	1340 x 2045	1280 x 2015	1250 x 2015
1450 x 2050 (1000 + 450)	1440 x 2045	1380 x 2015	1350 x 2015
1600 x 2050 (800 + 800)	1590 x 2045	1530 x 2015	1500 x 2015
1800 x 2050 (1000 + 800)	1790 x 2045	1730 x 2015	1700 x 2015
2000 x 2050 (1000 + 1000)	1990 x 2045	1930 x 2015	1900 x 2015

PORTE STANDARD H = 2150

1250 x 2150 (800 + 450)	1240 x 2145	1180 x 2115	1150 x 2115
1350 x 2150 (900 + 450)	1340 x 2145	1280 x 2115	1250 x 2115
1450 x 2150 (1000 + 450)	1440 x 2145	1380 x 2115	1350 x 2115
1600 x 2150 (800 + 800)	1590 x 2145	1530 x 2115	1500 x 2115
1800 x 2150 (1000 + 800)	1790 x 2145	1730 x 2115	1700 x 2115
2000 x 2150 (1000 + 1000)	1990 x 2145	1930 x 2115	1900 x 2115

MODULO D'ORDINE PORTE KORA



MODELLO TELAIO

- BASIC ANGOLARE
 LAM ABBRACCIANTE
 FILL
 GLASS

APERTURA

- BATTENTE
 VA E VIENI
 SCORR. EST. MURO
 SCORR. INT. MURO
 vedi **Allegato 1**

DA COMPILARE

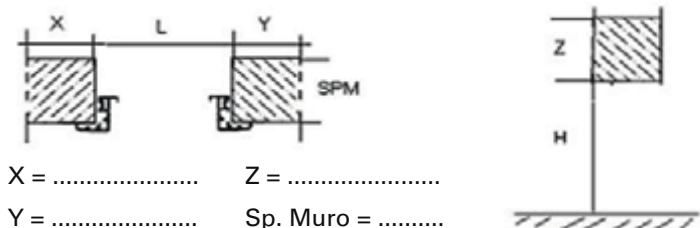

Barrare il tipo di apertura

- 1** APERTURA DX SPINGERE
2 APERTURA DX SPINGERE
3 APERTURA SX SPINGERE
4 APERTURA SX SPINGERE
5 APERTURA DX
6 APERTURA SX
7 VA E VIENI

TIPO ANCORAGGIO

- TELAIO ANGOLARE** **TELAIO ABBRACCIANTE**
 MURO COMPATTO MURO COMPATTO
 PRECASSA IN ACCIAIO PRECASSA IN LEGNO
 PARETE CARTONGESSO

INSERIMENTO PARTI FISSE

- Sopraluce cieco H =H porta apribile =
 Sopraluce vetrato H =H porta apribile =
 Spalla fissa vetrata L =L porta apribile =
 DX vista interna SX vista interna

MANIGLIERIA per porte a battente

- Di serie maniglie c/rosetta nere Pomolo premi-apri Meroni
 Maniglie c/rosetta alluminio anod. Art.....
 Maniglie c/rosetta nera mod.WC Segnalatore L/O per Meroni
 Maniglie c/rosetta alluminio mod. WC

MANIGLIERIA per porte scorrevole

- Di serie Kit scivola D
 Kit scivola C con nottolino L/O

DATA
 CLIENTE
 PAG. DI

DIMENSIONE FORO MURO

- L X H (mm) X
 1 ANTA 2 ANTE
 SIMMETRICHE 1 ANTA mm
 Q.tà Porte:

FINITURA

- Di serie (anta RAL 7035, telaio alluminio anodizzato)
 Verniciatura anta per interno RAL
 Verniciatura anta per esterno RAL
 Verniciatura telaio RAL
 Anta in laminato Abet

OBLÓ

- su anta principale secondaria
 dimensione 300*400 diam. 500
 150*800 diam. 300
 250*800
 su misura dim.
 solo foro dim.

GRIGLIE

- su anta principale secondaria
 sopra sotto
 dimensione 300*100 400*200
 400*100
 su misura dim.
 solo foro dim.

ANTIPANICO

- lato spingere Novoguard barra.....
 Novopush colore.....
 altro.....
 lato tirare maniglia nera
 maniglia alluminio anodizzato
 chiave
 anta cieca

VARIANTI LAMINATO GREENLAM A MAGAZZINO					
101 - White			230 - Cream Yellow		467 - Mermaid
111 - Designer White			231 - Lime Yellow		471 - Arctic Grey
113 - Frosty White			243 - Sea Green		682 - Hiland Pine
116 - Pearly White			245 - Dark Green		719 - Mangfall Beech
121 - Ivory			257 - Olive		738 - Oak
124 - Mysore Ivory			259 - Lime		770 - Douglas Fur
133 - Moon Stone			261 - Dark Grey		923 - Meta Silver
134 - Mud Ash			264 - Bronze		937 - Chicago Steel
137 - Mustard			266 - Ash Grey		5003 - Phillipine Teak
138 - Terracotta			268 - Dust		5006 - Thansau Maple
141 - Beige			271 - Light Grey		5018 - Brooks Walnut
149 - Sheer			273 - Sky Grey		5061 - Fine Wenge
166 - Blush Pink			275 - Pearl Grey		5076 - Primeval Oak
173 - Barbie Pink			279 - Char Grey		5331 - Midnight Acacia
201 - Maroon			281 - Navy Blue		5333 - Nordic Walnut
204 - Red Dynasty			284 - Ozone		5334 - Canyon Walnut
207 - Divine Yellow			291 - Electric Blue		5353 - Rosenheim Elm
212 - Viola			297 - Blue Galaxy		5375 - Saturno Walnut
215 - Tangerine			401 - Black		5375 - Saturno Walnut
217 - Light Orange			464 - Peacock		5377 - Dandy Wood Taupe

Tabella similitudine ABET Greenlam e compatibilità delle tonalità più frequenti

ABET	Greenlam	RAL
406	113	9010
410	107	9016
405	101	9003
405	111	9003
-	133	9002
421	401	9005
810	124	1013
879	279	7024
475	262	7047
478	275	7035
871	266	7037
480	268	7004



111
Designer White

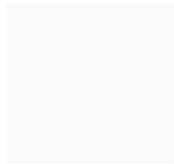

101
White



101
[GLS*] White



107
Wool



124
Mysore Ivory



115
Alabaster



133
Moonstone



149
Sheer

NEW



271
Light Grey



270
Silver Grey



262
Grey



289
Beryl

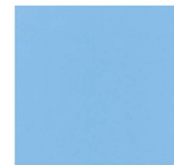

284
Ozone

NEW



280
Blue



304
Blue Bell



291
Electric Blue

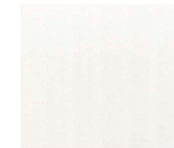

113
Frosty White



112
Brilliant White

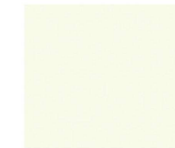

116
Pearly White



121
Ivory

NEW



275
Pearl Grey



132
Cyclone



141
Beige



163
Bay

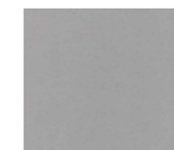

268
Dust

NEW



266
Ash Grey



261
Dark Grey



277
Charcoal

NEW

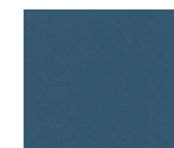

297
Blue Galaxy

NEW

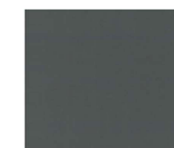

279
Char Grey

NEW



401
Black



401
[Dazzle] Black

IMPIANTI MECCANICI

ANALISI DEI PREZZI

OGGETTO: INTERVENTI DI RIQUALIFICAZIONE DELLA SEDE TERRITORIALE DI
PARMA
IMPIANTI MECCANICI

COMMITTENTE: ISTITUTO ZOOPROFILATTICO SPERIMENTALE DELLA LOMBARDIA E
DELL'EMILIA ROMAGNA "B. UBERTINI"

Data, 13/11/2025

IL TECNICO

Num.Ord. TARIFFA	DESCRIZIONE DELLE VOCI E DEGLI ELEMENTI	Quantità	IMPORTI		R.
			unitario	TOTALE	
	RIPORTO				
	<u>ANALISI DEI PREZZI</u>				
Nr. 1 NP.IM.001	Solo spostamento unità interna impianto ad espansione diretta compresa quotaparte collegamenti idraulici con tubi in rame coibentati e collegamento elettrico, compreso svuotamento e riempimento impianto ELEMENTI: (E) [E02.040.015.a] Tubo di rame ricotto con isolamento avente classe 1 di resis ... di cui MDO/RU= 43.000%; MAT/PR= 0.000%; ATT/AT= 0.000%; m (E) [E02.040.015.b] Tubo di rame ricotto con isolamento avente classe 1 di resis ... di cui MDO/RU= 38.000%; MAT/PR= 0.000%; ATT/AT= 0.000%; m (E) [M01.001.025] Installatore 5a categoria ora (E) [M01.001.035] Installatore 3a categoria ora	5,000 5,000 2,000 2,000	10,29 11,92 29,81 26,61	51,45 59,60 59,62 53,22	--- --- --- ---
	Sommano euro			223,89	
	Spese Generali 15.00% * (223.89) euro			33,58	
	Sommano euro			257,47	
	Utili Impresa 10% * (257.47) euro			25,75	
	T O T A L E euro / a corpo			283,22	
Nr. 2 NP.IM.GT.0 03	Tubazione in rame Ø12 mm per gas tecnici, fornito in opera compreso di staffatura in materiale plastico, etichette, controllo tenuta pressione, collaudo erogazione di fluido ELEMENTI: (L) m	1,000	26,00	26,00	
	Sommano euro			26,00	
	Spese Generali 15.00% * (26.00) euro			3,90	
	Sommano euro			29,90	
	Utili Impresa 10% * (29.90) euro			2,99	
	T O T A L E euro / m			32,89	
Nr. 3 NP.IM.GT.0 04	Unità terminale per gas metano con rubinetto, collegamento portagomma, tutto in opera compreso allacciamento. ELEMENTI: (L) offerta cadauno	1,000	60,00	60,00	
	Sommano euro			60,00	
	Spese Generali 15.00% * (60.00) euro			9,00	
	Sommano euro			69,00	
	Utili Impresa 10% * (69.00) euro			6,90	
	T O T A L E euro / cadauno			75,90	
Nr. 4 NP.IM.GT.0 05	Unità terminale per gas puri completa di base fissaggio parete, raccordo uscita girevole, valvola di intercettazione, riduttore di pressione a soffietto, nipplo con filtro in ottone, raccordo ogina 3/8x10 Il tutto in opera compreso allacciamento. ELEMENTI: (L) offerta cadauno (L) offerta cadauno (L) offerta cadauno (L) offerta cadauno	1,000 1,000 1,000 1,000	288,69 209,20 9,63 1,72	288,69 209,20 9,63 1,72	
	Sommano euro			509,24	
	Spese Generali 15.00% * (509.24) euro			76,39	
	Sommano euro			585,63	
	Utili Impresa 10% * (585.63) euro			58,56	
	T O T A L E euro / cadauno			644,19	
	----- ----- ----- ----- -----				
	A RIPORTARE				

ONERI DELLA SICUREZZA

ANALISI DEI PREZZI

OGGETTO: INTERVENTI DI RIQUALIFICAZIONE DELLA SEDE TERRITORIALE DI
PARMA
STIMA ONERI DELLA SICUREZZA

COMMITTENTE: ISTITUTO ZOOPROFILATTICO SPERIMENTALE DELLA LOMBARDIA E
DELL'EMILIA ROMAGNA "B. UBERTINI"

IL TECNICO

Num.Ord. TARIFFA	DESCRIZIONE DELLE VOCI E DEGLI ELEMENTI	Quantità	IMPORTI		R.
			unitario	TOTALE	
	RIPORTO				
	<u>ANALISI DEI PREZZI</u>				
Nr. 1 F01.022.030. a- SIC F01030a	<p>Prefabbricato monoblocco con pannelli di tamponatura strutturali, tetto in lamiera grecata zincata, soffitto in doghe preverniciate con uno strato di lana di roccia, pareti in pannelli sandwich da 50 mm, con due lamiere d'acciaio zincate e preverniciate coibentate con poliuretano espanso autoestinguente, pavimento in lastre di legno truciolare idrofugo con piano di calpestio in guaina di pvc pesante, serramenti in alluminio preverniciato con barre di protezione esterne, impianto elettrico canalizzato rispondente alla legge 37/2008, interruttore generale magnetotermico differenziale, tubazioni e scatole in materiale termoplastico autoestinguente: soluzione per mense, spogliatoi, guardiole,...con una finestra e portoncino esterno semivetrato; costo di utilizzo della soluzione per ogni mese (esclusi gli arredi): dimensioni 4500 x compreso scorporo dell'utile ai sensi del comma 9 dell'art. 5 dell'allegato I.14 del D. Lgs. n. 36/2023.</p> <p>ELEMENTI: (E) [F01.022.030.a] Prefabbricato monoblocco con pannelli di tamponatura strutturali, tetto in lamiera grecata zincata, soffitto in doghe preverniciate con uno strato di lana di roccia, pareti in pannelli sandwich da 50 mm, con due lamiere d'acciaio zincate e preverniciate coibentate con poliuretano espanso autoestinguente, pavimento in lastre di legno truciolare idrofugo con piano di calpestio in guaina di pvc pesante, serramenti in alluminio preverniciato con barre di protezione esterne, impianto elettrico canalizzato rispondente alla legge 37/2008, interruttore generale magnetotermico differenziale, tubazioni e scatole in materiale termoplastico autoestinguente: soluzione per mense, spogliatoi, guardiole,...con una finestra e portoncino esterno semivetrato; costo di utilizzo della soluzione per ogni mese (esclusi gli arredi): dimensioni 4500 x 2400 mm con altezza pari a 2400 mm cad (L) Scorporo dell'utile d'impresa (qt=49,16) %</p>	1,000 49,160	49,16 -0,10	49,16 -4,92	---
	TOTALE euro / cad			44,24	
Nr. 2 F01.022.045- SIC F01045	<p>Bagno chimico realizzato in polietilene, delle dimensioni di 100 x 100 cm, altezza 200 cm, con griglie per aerazione, tetto di materiale semitrasparente, porta con chiusura a molla, compresi seduta WC con vasca dei reflui con sistema di pulizia attraverso l'utilizzo di liquidi contenenti tensioattivi e disinfettanti, contenitore porta carta igienica, gancio appendiabiti e cestino porta carte, sistema di ventilazione, compresi trasporto in loco e servizio settimanale di assistenza, prezzo per ogni mese di utilizzo compreso scorporo dell'utile ai sensi del comma 9 dell'art. 5 dell'allegato I.14 del D. Lgs. n. 36/2023.</p> <p>ELEMENTI: (E) [F01.022.045] Bagno chimico realizzato in polietilene, delle dimensioni di 100 x 100 cm, altezza 200 cm, con griglie per aerazione, tetto di materiale semitrasparente, porta con chiusura a molla, compresi seduta WC con vasca dei reflui con sistema di pulizia attraverso l'utilizzo di liquidi contenenti tensioattivi e disinfettanti, contenitore porta carta igienica, gancio appendiabiti e cestino porta carte, sistema di ventilazione, compresi trasporto in loco e servizio settimanale di assistenza, prezzo per ogni mese di utilizzo di cui MDO/RU= 24.000%; MAT/PR= 0.000%; ATT/AT= 0.000%; cad (L) Scorporo dell'utile d'impresa (qt=132,92) %</p>	1,000 132,920	132,92 -0,10	132,92 -13,29	---
	TOTALE euro / cad			119,63	
Nr. 3 F01.025.005. a- SIC F01005a	<p>Recinzione provvisoria modulare da cantiere in pannelli di altezza 2.000 mm e larghezza 3.250 mm, con tamponatura in rete elettrosaldata con maglie da 35 x 250 mm e tubolari laterali o perimetrali di Ø 40 mm, fissati a terra su basi in calcestruzzo delle dimensioni di 700 x 200 mm, altezza 120 mm, ed uniti tra loro con giunti zincati con collare, comprese aste di controventatura: allestimento in opera e successivo smontaggio e rimozione a fine lavori compreso scorporo dell'utile ai sensi del comma 9 dell'art. 5 dell'allegato I.14 del D. Lgs. n. 36/2023.</p> <p>ELEMENTI: (E) [F01.025.005.a] Recinzione provvisoria modulare da cantiere in pannelli di altezza 2.000 mm e larghezza 3.250 mm, con tamponatura in rete elettrosaldata con maglie da 35 x 250 mm e tubolari laterali o perimetrali di Ø 40 mm, fissati a terra su basi in calcestruzzo delle dimensioni di 700 x 200 mm, altezza 120 mm, ed uniti tra loro con giunti zincati con collare, comprese aste di controventatura: allestimento in opera e successivo smontaggio e rimozione a fine lavori di cui MDO/RU= 60.000%; MAT/PR= 0.000%; ATT/AT= 0.000%; m (L) Scorporo dell'utile d'impresa (qt=1,34) %</p>	1,000 1,340	1,34 -0,10	1,34 -0,13	---
	TOTALE euro / m			1,21	
Nr. 4 F01.025.005. b- SIC F01005b	<p>Recinzione provvisoria modulare da cantiere in pannelli di altezza 2.000 mm e larghezza 3.250 mm, con tamponatura in rete elettrosaldata con maglie da 35 x 250 mm e tubolari laterali o perimetrali di Ø 40 mm, fissati a terra su basi in calcestruzzo delle dimensioni di 700 x 200 mm, altezza 120 mm, ed uniti tra loro con giunti zincati con collare, comprese aste di controventatura: costo di utilizzo mensile compreso scorporo dell'utile ai sensi del comma 9 dell'art. 5 dell'allegato I.14 del D. Lgs. n. 36/2023.</p> <p>ELEMENTI: (E) [F01.025.005.b] Recinzione provvisoria modulare da cantiere in pannelli di altezza 2.000 mm e larghezza</p>				
	A RIPORTARE				

Num.Ord. TARIFFA	DESCRIZIONE DELLE VOCI E DEGLI ELEMENTI	Quantità	IMPORTI		R.
			unitario	TOTALE	
	RIPORTO				
	3.250 mm, con tamponatura in rete elettrosaldada con maglie da 35 x 250 mm e tubolari laterali o perimetrali di Ø 40 mm, fissati a terra su basi in calcestruzzo delle dimensioni di 700 x 200 mm, altezza 120 mm, ed uniti tra loro con giunti zincati con collare, comprese aste di controventatura: costo di utilizzo mensile m (L) Scorporo dell'utile d'impresa (qt=0,62) %	1,000 0,620	0,62 -0,10	0,62 -0,06	---
	TOTALE euro / m			0,56	
Nr. 5 F01.028.005. c- SIC F01005c	Cartelli di pericolo (colore giallo), conformi al DLgs 81/08, in lamiera di alluminio 5/10, con pellicola adesiva rifrangente; costo di utilizzo mensile: 500 x 330 mm compreso scorporo dell'utile ai sensi del comma 9 dell'art. 5 dell'allegato I.14 del D. Lgs. n. 36/2023. ELEMENTI: (E) [F01.028.005.c] Cartelli di pericolo (colore giallo), conformi al DLgs 81/08, in lamiera di alluminio 5/10, con pellicola adesiva rifrangente; costo di utilizzo mensile: 500 x 330 mm cad (L) Scorporo dell'utile d'impresa (qt=1,24) %	1,000 1,240	1,24 -0,10	1,24 -0,12	---
	TOTALE euro / cad			1,12	
Nr. 6 F01.028.010. d- SIC F01010d	Cartelli di divieto (colore rosso), conformi al DLgs 81/08, in lamiera di alluminio 5/10, con pellicola adesiva rifrangente; costo di utilizzo mensile: 270 x 430 mm compreso scorporo dell'utile ai sensi del comma 9 dell'art. 5 dell'allegato I.14 del D. Lgs. n. 36/2023. ELEMENTI: (E) [F01.028.010.d] Cartelli di divieto (colore rosso), conformi al DLgs 81/08, in lamiera di alluminio 5/10, con pellicola adesiva rifrangente; costo di utilizzo mensile: 270 x 430 mm cad (L) Scorporo dell'utile d'impresa (qt=1,24) %	1,000 1,240	1,24 -0,10	1,24 -0,12	---
	TOTALE euro / cad			1,12	
Nr. 7 F01.028.015. d- SIC F01015d	Cartelli di obbligo (colore blu), conformi al DLgs 81/08, in lamiera di alluminio 5/10, con pellicola adesiva rifrangente; costo di utilizzo mensile: 700 x 500 mm compreso scorporo dell'utile ai sensi del comma 9 dell'art. 5 dell'allegato I.14 del D. Lgs. n. 36/2023. ELEMENTI: (E) [F01.028.015.d] Cartelli di obbligo (colore blu), conformi al DLgs 81/08, in lamiera di alluminio 5/10, con pellicola adesiva rifrangente; costo di utilizzo mensile: 700 x 500 mm cad (L) Scorporo dell'utile d'impresa (qt=3,67) %	1,000 3,670	3,67 -0,10	3,67 -0,37	---
	TOTALE euro / cad			3,30	
Nr. 8 F01.028.020. c- SIC F01020c	Cartelli per le attrezzature antincendio (colore rosso) conformi al DLgs 81/08, in lamiera di alluminio 5/10; costo di utilizzo mensile: bifacciale, con pellicola adesiva rifrangente, 250 x 310 mm compreso scorporo dell'utile ai sensi del comma 9 dell'art. 5 dell'allegato I.14 del D. Lgs. n. 36/2023. ELEMENTI: (E) [F01.028.020.c] Cartelli per le attrezzature antincendio (colore rosso) conformi al DLgs 81/08, in lamiera di alluminio 5/10; costo di utilizzo mensile: bifacciale, con pellicola adesiva rifrangente, 250 x 310 mm cad (L) Scorporo dell'utile d'impresa (qt=1,94) %	1,000 1,940	1,94 -0,10	1,94 -0,19	---
	TOTALE euro / cad			1,75	
Nr. 9 F01.028.035. d- SIC F01035d	Cartelli di salvataggio (colore verde), conformi al DLgs 81/08, in lamiera di alluminio 5/10; costo di utilizzo mensile: monofacciale, con pellicola adesiva rifrangente: 400 x 500 mm compreso scorporo dell'utile ai sensi del comma 9 dell'art. 5 dell'allegato I.14 del D. Lgs. n. 36/2023. ELEMENTI: (E) [F01.028.035.d] Cartelli di salvataggio (colore verde), conformi al DLgs 81/08, in lamiera di alluminio 5/10; costo di utilizzo mensile: monofacciale, con pellicola adesiva rifrangente: 400 x 500 mm cad (L) Scorporo dell'utile d'impresa (qt=1,39) %	1,000 1,390	1,39 -0,10	1,39 -0,14	---
	TOTALE euro / cad			1,25	
Nr. 10 F01.028.045. f-	Cartelli riportanti indicazioni associate di avvertimento, divieto e prescrizione, conformi al DLgs 81/08, in lamiera di alluminio 5/10, con pellicola adesiva rifrangente; costo di utilizzo mensile: 500 x 700 mm compreso scorporo dell'utile ai sensi del comma 9 dell'art. 5 dell'allegato I.14 del D. Lgs. n. 36/2023.				
	A RIPORTARE				

Num.Ord. TARIFFA	DESCRIZIONE DELLE VOCI E DEGLI ELEMENTI	Quantità	IMPORTI		R.
			unitario	TOTALE	
	RIPORTO				
SIC F01045f	ELEMENTI: (E) [F01.028.045.f] Cartelli riportanti indicazioni associate di avvertimento, divieto e prescrizione, conformi al Dlgs 81/08, in lamiera di alluminio 5/10, con pellicola adesiva rifrangente; costo di utilizzo mensile: 500 x 700 mm cad (L) Scorporo dell'utile d'impresa (qt=3,78) %	1,000 3,780	3,78 -0,10	3,78 -0,38	---
	TOTALE euro / cad			3,40	
Nr. 11 F01.028.050- SIC F01050	Posizionamento a parete o altri supporti verticali di cartelli di sicurezza, con adeguati sistemi di fissaggio compreso scorporo dell'utile ai sensi del comma 9 dell'art. 5 dell'allegato I.14 del D. Lgs. n. 36/2023. ELEMENTI: (E) [F01.028.050] Posizionamento a parete o altri supporti verticali di cartelli di sicurezza, con adeguati sistemi di fissaggio di cui MDO/RU= 64.000%; MAT/PR= 0.000%; ATT/AT= 0.000%; cad (L) Scorporo dell'utile d'impresa (qt=7,05) %	1,000 7,050	7,05 -0,10	7,05 -0,71	---
	TOTALE euro / cad			6,34	
Nr. 12 F01.052.005. a- SIC F01005a	Ponteggi con sistema a telaio realizzati in tubolari metallici, con altezze anche oltre i 20 m, prodotti da azienda in possesso di autorizzazione ministeriale ed eseguiti con l'impiego di tubi di Ø 48 mm e spessore pari a 2,9 mm, in acciaio zincato o verniciato, compresi progetto e relazione tecnica (quando necessari), doppio parapetto, protezioni usuali eseguite secondo le norme di sicurezza vigenti in materia, mantovane, scale di collegamento tra i piani di lavoro, ancoraggi ed ogni altro onere e magistero per dare l'opera finita a perfetta regola d'arte con esclusione dei piani di lavoro, delle partenze realizzate con pezzi speciali, dei castelletti di accesso al ponteggio o ai montacarichi e dei raddoppi necessari al superamento di balconi, aggetti, cornicioni e sviluppi angolari di facciata, da contabilizzarsi a parte. Valutati a mq di proiezione verticale di facciata: montaggio comprensivo di trasporto, approvvigionamento, scarico avvicinamento e tiro in alto dei materiali, per i primi 30 giorni compreso scorporo dell'utile ai sensi del comma 9 dell'art. 5 dell'allegato I.14 del D. Lgs. n. 36/2023. ELEMENTI: (E) [F01.052.005.a] Ponteggi con sistema a telaio realizzati in tubolari metallici, con altezze anche oltre i 20 m, prodotti da azienda in possesso di autorizzazione ministeriale ed eseguiti con l'impiego di tubi di Ø 48 mm e spessore pari a 2,9 mm, in acciaio zincato o verniciato, compresi progetto e relazione tecnica (quando necessari), doppio parapetto, protezioni usuali eseguite secondo le norme di sicurezza vigenti in materia, mantovane, scale di collegamento tra i piani di lavoro, ancoraggi ed ogni altro onere e magistero per dare l'opera finita a perfetta regola d'arte con esclusione dei piani di lavoro, delle partenze realizzate con pezzi speciali, dei castelletti di accesso al ponteggio o ai montacarichi e dei raddoppi necessari al superamento di balconi, aggetti, cornicioni e sviluppi angolari di facciata, da contabilizzarsi a parte. Valutati a mq di proiezione verticale di facciata: montaggio comprensivo di trasporto, approvvigionamento, scarico avvicinamento e tiro in alto dei materiali, per i primi 30 giorni di cui MDO/RU= 60.000%; MAT/PR= 0.000%; ATT/AT= 0.000%; mq (L) Scorporo dell'utile d'impresa (qt=10,47) %	1,000 10,470	10,47 -0,10	10,47 -1,05	---
	TOTALE euro / mq			9,42	
Nr. 13 F01.052.005. b- SIC F01005b	Ponteggi con sistema a telaio realizzati in tubolari metallici, con altezze anche oltre i 20 m, prodotti da azienda in possesso di autorizzazione ministeriale ed eseguiti con l'impiego di tubi di Ø 48 mm e spessore pari a 2,9 mm, in acciaio zincato o verniciato, compresi progetto e relazione tecnica (quando necessari), doppio parapetto, protezioni usuali eseguite secondo le norme di sicurezza vigenti in materia, mantovane, scale di collegamento tra i piani di lavoro, ancoraggi ed ogni altro onere e magistero per dare l'opera finita a perfetta regola d'arte con esclusione dei piani di lavoro, delle partenze realizzate con pezzi speciali, dei castelletti di accesso al ponteggio o ai montacarichi e dei raddoppi necessari al superamento di balconi, aggetti, cornicioni e sviluppi angolari di facciata, da contabilizzarsi a parte. Valutati a mq di proiezione verticale di facciata: noleggio per ogni mese o frazione di mese successivo alla funzionalità operativa, comprendente la manutenzione ordinaria e quanto altro occorrente per il mantenimento della sicurezza delle opere finite compreso scorporo dell'utile ai sensi del comma 9 dell'art. 5 dell'allegato I.14 del D. Lgs. n. 36/2023. ELEMENTI: (E) [F01.052.005.b] Ponteggi con sistema a telaio realizzati in tubolari metallici, con altezze anche oltre i 20 m, prodotti da azienda in possesso di autorizzazione ministeriale ed eseguiti con l'impiego di tubi di Ø 48 mm e spessore pari a 2,9 mm, in acciaio zincato o verniciato, compresi progetto e relazione tecnica (quando necessari), doppio parapetto, protezioni usuali eseguite secondo le norme di sicurezza vigenti in materia, mantovane, scale di collegamento tra i piani di lavoro, ancoraggi ed ogni altro onere e magistero per dare l'opera finita a perfetta regola d'arte con esclusione dei piani di lavoro, delle partenze realizzate con pezzi speciali, dei castelletti di accesso al ponteggio o ai montacarichi e dei raddoppi necessari al superamento di balconi, aggetti, cornicioni e sviluppi angolari di facciata, da contabilizzarsi a parte. Valutati a mq di proiezione verticale di facciata: noleggio per ogni mese o frazione di mese successivo alla funzionalità operativa, comprendente la manutenzione ordinaria e quanto altro occorrente per il mantenimento della sicurezza delle opere finite				
	A RIPORTARE				

Num.Ord. TARIFFA	DESCRIZIONE DELLE VOCI E DEGLI ELEMENTI	Quantità	IMPORTI		R.
			unitario	TOTALE	
	RIPORTO				
	di cui MDO/RU= 16.000%; MAT/PR= 0.000%; ATT/AT= 0.000%; mq (L) Scorporo dell'utile d'impresa (qt=3,16) %	1,000 3,160	3,16 -0,10	3,16 -0,32	---
	TOTALE euro / mq			2,84	
Nr. 14 F01.055.005. a- SIC F01005a	Noleggio di piano di lavoro per ponteggi costituito da tavole metalliche prefabbricate in acciaio zincato, spessore 10/10 mm, od in legno di abete, spessore 50 mm, tavola fermapiede e scale di collegamento, valutato a mq di superficie del piano di lavoro (proiezione orizzontale): per i primi 30 giorni, compreso ogni onere e magistero di approvvigionamento, montaggio, manutenzione, smontaggio e ritiro dal cantiere a fine lavori compreso scorporo dell'utile ai sensi del comma 9 dell'art. 5 dell'allegato I.14 del D. Lgs. n. 36/2023. ELEMENTI: (E) [F01.055.005.a] Noleggio di piano di lavoro per ponteggi costituito da tavole metalliche prefabbricate in acciaio zincato, spessore 10/10 mm, od in legno di abete, spessore 50 mm, tavola fermapiede e scale di collegamento, valutato a mq di superficie del piano di lavoro (proiezione orizzontale): per i primi 30 giorni, compreso ogni onere e magistero di approvvigionamento, montaggio, manutenzione, smontaggio e ritiro dal cantiere a fine lavori di cui MDO/RU= 54.000%; MAT/PR= 0.000%; ATT/AT= 0.000%; mq (L) Scorporo dell'utile d'impresa (qt=5,05) %	1,000 5,050	5,05 -0,10	5,05 -0,51	---
	TOTALE euro / mq			4,54	
Nr. 15 F01.055.005. b- SIC F01005b	Noleggio di piano di lavoro per ponteggi costituito da tavole metalliche prefabbricate in acciaio zincato, spessore 10/10 mm, od in legno di abete, spessore 50 mm, tavola fermapiede e scale di collegamento, valutato a mq di superficie del piano di lavoro (proiezione orizzontale): per ogni mese o frazione di mese successivo compreso scorporo dell'utile ai sensi del comma 9 dell'art. 5 dell'allegato I.14 del D. Lgs. n. 36/2023. ELEMENTI: (E) [F01.055.005.b] Noleggio di piano di lavoro per ponteggi costituito da tavole metalliche prefabbricate in acciaio zincato, spessore 10/10 mm, od in legno di abete, spessore 50 mm, tavola fermapiede e scale di collegamento, valutato a mq di superficie del piano di lavoro (proiezione orizzontale): per ogni mese o frazione di mese successivo mq (L) Scorporo dell'utile d'impresa (qt=1,55) %	1,000 1,550	1,55 -0,10	1,55 -0,16	---
	TOTALE euro / mq			1,39	
Nr. 16 F01.061.005. a- SIC F01005a	Linea di ancoraggio flessibile orizzontale per ponteggi per l'eliminazione del rischio di caduta dall'alto durante le fasi di montaggio, smontaggio e trasformazione dei ponteggi, posizionata a circa 85 cm di altezza dal piano di calpestio del ponteggio, per proteggere fino a due operatori (non nella stessa campata) dal rischio di caduta dall'alto, in assenza momentanea di regolare parapetto, comprendente palo iniziale, palo intermedio, palo finale, fune di 25 m, avvolgitore per fune e n. 2 cordini con assorbitori di energia, conforme alla direttiva CEE 89/686: noleggio kit base per montaggio e smontaggio di ponteggio di lunghezza 14,4 m compreso scorporo dell'utile ai sensi del comma 9 dell'art. 5 dell'allegato I.14 del D. Lgs. n. 36/2023. ELEMENTI: (E) [F01.061.005.a] Linea di ancoraggio flessibile orizzontale per ponteggi per l'eliminazione del rischio di caduta dall'alto durante le fasi di montaggio, smontaggio e trasformazione dei ponteggi, posizionata a circa 85 cm di altezza dal piano di calpestio del ponteggio, per proteggere fino a due operatori (non nella stessa campata) dal rischio di caduta dall'alto, in assenza momentanea di regolare parapetto, comprendente palo iniziale, palo intermedio, palo finale, fune di 25 m, avvolgitore per fune e n. 2 cordini con assorbitori di energia, conforme alla direttiva CEE 89/686: noleggio kit base per montaggio e smontaggio di ponteggio di lunghezza 14,4 m cad (L) Scorporo dell'utile d'impresa (qt=75,86) %	1,000 75,860	75,86 -0,10	75,86 -7,59	---
	TOTALE euro / cad			68,27	
Nr. 17 F01.064.005. a- SIC F01005a	Trabattello mobile prefabbricato in tubolare di lega, completo di piani di lavoro, botole e scale di accesso ai piani, protezioni e quanto altro previsto dalle norme vigenti, compresi gli oneri di montaggio, smontaggio e ritiro a fine lavori, valutato per ogni mese di utilizzo: per altezze fino a 3,6 m compreso scorporo dell'utile ai sensi del comma 9 dell'art. 5 dell'allegato I.14 del D. Lgs. n. 36/2023. ELEMENTI: (E) [F01.064.005.a] Trabattello mobile prefabbricato in tubolare di lega, completo di piani di lavoro, botole e scale di accesso ai piani, protezioni e quanto altro previsto dalle norme vigenti, compresi gli oneri di montaggio, smontaggio e ritiro a fine lavori, valutato per ogni mese di utilizzo: per altezze fino a 3,6 m di cui MDO/RU= 51.000%; MAT/PR= 0.000%; ATT/AT= 0.000%; cad (L) Scorporo dell'utile d'impresa (qt=70,77) %	1,000 70,770	70,77 -0,10	70,77 -7,08	---
	TOTALE euro / cad			63,69	
	A RIPORTARE				

Num.Ord. TARIFFA	DESCRIZIONE DELLE VOCI E DEGLI ELEMENTI	Quantità	IMPORTI		R.
			unitario	TOTALE	
	RIPORTO				
Nr. 18 F01.067.005. a- SIC F01005a	Elmetto in polietilene HD con bardatura tessile rimovibile a 4 cardini, spugna parasudore, visiera e bordo goccioloio, conforme alla normativa EN 397; costo di utilizzo mensile: senza fori di ventilazione compreso scorporo dell'utile ai sensi del comma 9 dell'art. 5 dell'allegato I.14 del D. Lgs. n. 36/2023. ELEMENTI: (E) [F01.067.005.a] Elmetto in polietilene HD con bardatura tessile rimovibile a 4 cardini, spugna parasudore, visiera e bordo goccioloio, conforme alla normativa EN 397; costo di utilizzo mensile: senza fori di ventilazione cad (L) Scorporo dell'utile d'impresa (qt=2,32) %	1,000 2,320	2,32 -0,10	2,32 -0,23	---
	TOTALE euro / cad			2,09	
Nr. 19 F01.067.015- SIC F01015	Sottogola in tessuto a due punti di aggancio, regolazione della taglia; costo di utilizzo mensile compreso scorporo dell'utile ai sensi del comma 9 dell'art. 5 dell'allegato I.14 del D. Lgs. n. 36/2023. ELEMENTI: (E) [F01.067.015] Sottogola in tessuto a due punti di aggancio, regolazione della taglia; costo di utilizzo mensile cad (L) Scorporo dell'utile d'impresa (qt=0,10) %	1,000 0,100	0,10 -0,10	0,10 -0,01	---
	TOTALE euro / cad			0,09	
Nr. 20 F01.073.005- SIC F01005	Occhiale di protezione a stanghette, monolente in policarbonato con protezioni laterali, posizionabile sugli occhiali correttivi, resistente agli agenti chimici, peso 45 g, adatto per visitatori, conforme alla normativa EN 166; costo di utilizzo mensile compreso scorporo dell'utile ai sensi del comma 9 dell'art. 5 dell'allegato I.14 del D. Lgs. n. 36/2023. ELEMENTI: (E) [F01.073.005] Occhiale di protezione a stanghette, monolente in policarbonato con protezioni laterali, posizionabile sugli occhiali correttivi, resistente agli agenti chimici, peso 45 g, adatto per visitatori, conforme alla normativa EN 166; costo di utilizzo mensile cad (L) Scorporo dell'utile d'impresa (qt=0,55) %	1,000 0,550	0,55 -0,10	0,55 -0,06	---
	TOTALE euro / cad			0,49	
Nr. 21 F01.076.025. a_SIC F01025a	Inseri auricolari monouso in resina poliuretanic, lavabili, con riduzione semplificata del rumore (SRN) pari a 32 dB: senza cordicella, valutati a coppia compreso scorporo dell'utile ai sensi del comma 9 dell'art. 5 dell'allegato I.14 del D. Lgs. n. 36/2023. ELEMENTI: (E) [F01.076.025.a] Inseri auricolari monouso in resina poliuretanic, lavabili, con riduzione semplificata del rumore (SRN) pari a 32 dB: senza cordicella, valutati a coppia cad (L) Scorporo dell'utile d'impresa (qt=0,21) %	1,000 0,210	0,21 -0,10	0,21 -0,02	---
	TOTALE euro / cad			0,19	
Nr. 22 F01.082.015. a_SIC F01015a	Guanti spalmati con manichetta, dotati di marchio di conformità CE ai sensi del DLgs 475/92 (2a categoria), certificato UNI EN 420, UNI EN 388, UNI EN 374, lunghezza 33 cm, costo di utilizzo mensile: guanto supportato in cotone, tutto spalmato in pvc compreso scorporo dell'utile ai sensi del comma 9 dell'art. 5 dell'allegato I.14 del D. Lgs. n. 36/2023. ELEMENTI: (E) [F01.082.015.a] Guanti spalmati con manichetta, dotati di marchio di conformità CE ai sensi del DLgs 475/92 (2a categoria), certificato UNI EN 420, UNI EN 388, UNI EN 374, lunghezza 33 cm, costo di utilizzo mensile: guanto supportato in cotone, tutto spalmato in pvc paio (L) Scorporo dell'utile d'impresa (qt=2,79) %	1,000 2,790	2,79 -0,10	2,79 -0,28	---
	TOTALE euro / paio			2,51	
Nr. 23 F01.085.005. a_SIC F01005a	Scarpa a norma EN ISO 20345, con tomaia in pelle, fodera traspirante, lamina e puntale in tessuto antiperforazione, suola in poliuretano bidensità resistente allo scivolamento e all'abrasione, categoria di protezione S1P, priva di parti metalliche; costo di utilizzo mensile: bassa compreso scorporo dell'utile ai sensi del comma 9 dell'art. 5 dell'allegato I.14 del D. Lgs. n. 36/2023. ELEMENTI:				
	A RIPORTARE				

Num.Ord. TARIFFA	DESCRIZIONE DELLE VOCI E DEGLI ELEMENTI	Quantità	IMPORTI		R.
			unitario	TOTALE	
	RIPORTO				
	(E) [F01.085.005.a] Scarpa a norma EN ISO 20345, con tomaia in pelle, fodera traspirante, lamina e puntale in tessuto antiperforazione, suola in poliuretano bidensità resistente allo scivolamento e all'abrasione, categoria di protezione SIP, priva di parti metalliche; costo di utilizzo mensile: bassa paio (L) Scorporo dell'utile d'impresa (qt=7,41) %	1,000 7,410	7,41 -0,10	7,41 -0,74	---
	T O T A L E euro / paio			6,67	
Nr. 24 F01.097.005. a- SIC F01005a	Cassetta in ABS completa di presidi chirurgici e farmaceutici secondo le disposizioni del DM 15/07/2003 integrate con il DLgs 81/08; da valutarsi come costo di utilizzo mensile del dispositivo comprese le eventuali reintegrazioni dei presidi: dimensioni 23 x 23 x 12,5 cm compreso scorporo dell'utile ai sensi del comma 9 dell'art. 5 dell'allegato I.14 del D. Lgs. n. 36/2023. E L E M E N T I: (E) [F01.097.005.a] Cassetta in ABS completa di presidi chirurgici e farmaceutici secondo le disposizioni del DM 15/07/2003 integrate con il DLgs 81/08; da valutarsi come costo di utilizzo mensile del dispositivo comprese le eventuali reintegrazioni dei presidi: dimensioni 23 x 23 x 12,5 cm cad (L) Scorporo dell'utile d'impresa (qt=1,35) %	1,000 1,350	1,35 -0,10	1,35 -0,14	---
	T O T A L E euro / cad			1,21	
Nr. 25 NC.10.500.0 060- SIC	Partizioni, sbarramenti provvisori realizzati con teli di polietilene su telai in tavole di abete o similari, compreso il montaggio, lo sfrido, il noleggio per tutta la durata dei lavori, lo smontaggio compreso scorporo dell'utile ai sensi del comma 9 dell'art. 5 dell'allegato I.14 del D. Lgs. n. 36/2023. E L E M E N T I: (E) [NC.10.500.0060] Partizioni, sbarramenti provvisori realizzati con teli di polietilene su telai in tavole di abete o similari, compreso il montaggio, lo sfrido, il noleggio per tutta la durata dei lavori, lo smontaggio. di cui MDO/RU= 65.254%; MAT/PR= 13.842%; ATT/AT= 0.000%; m ² (L) Scorporo dell'utile d'impresa (qt=7,08) %	1,000 7,080	7,08 -0,10	7,08 -0,71	---
	T O T A L E euro / m²			6,37	
Nr. 26 NP.SIC.01	Allestimento di impianto elettrico di cantiere completo in opera. Installazione di linea per alimentazione quadro di cantiere da quadri esistenti, il tutto finito a regola d'arte compreso il progetto e le certificazioni a normal di legge. Per tutto il cantiere e per tutta la durata dei lavori compreso scorporo dell'utile ai sensi del comma 9 dell'art. 5 dell'allegato I.14 del D. Lgs. n. 36/2023. E L E M E N T I: (E) [1E.02.040.0065.b] Cavo pentapolare flessibile, conforme ai requisiti previsti dalla Normativa Europea Regolamento UE 305/2011 - Prodotti da Costruzione CPR, di rame ricotto isolato con materiale isolante in gomma HEPR ad alto modulo di qualità G16, guaina in PVC di qualità R16, norme di riferimento CEI 20-13, CEI 20-67; sigla di designazione FG16OR16 0,6/1 kV, sezione nominale:- 5x2,5 mm ² di cui MDO/RU= 29.977%; MAT/PR= 48.970%; ATT/AT= 0.000%; m Manodopera (E) [MA.00.060.0010] Operaio impiantista livello C2 di cui MDO/RU= 79.048%; MAT/PR= 0.000%; ATT/AT= 0.000%; ora (E) [MA.00.060.0020] Operaio impiantista livello D2 di cui MDO/RU= 79.065%; MAT/PR= 0.000%; ATT/AT= 0.000%; ora Detrazione SG e UI dalle voci 1, 3 e 4 (pr=222,12-(222,12/1,265)) (L) Detrazione UI dalle voci precedenti (qt=394,09) %	50,000 4,000 4,000 -1,000 394,090	4,37 28,35 27,18 46,53 -0,10	218,50 113,40 108,72 -46,53 -39,41	---
	Sommano euro			354,68	
	Spese Generali 15.00% * (354.68) euro			53,20	
	T O T A L E euro / a corpo			407,88	
Nr. 27 SR5091c-SIC DSR526091c	Estintore a polvere, omologato secondo le normative vigenti, con valvola a pulsante, valvola di sicurezza a molla e manometro di indicazione di carica, dotato di sistema di controllo della pressione tramite valvola di non ritorno a monte del manometro, costo di utilizzo mensile: da 6 kg, classe 34A-233BC compreso scorporo dell'utile ai sensi del comma 9 dell'art. 5 dell'allegato I.14 del D. Lgs. n. 36/2023. E L E M E N T I: (E) [SR5091c] Estintore a polvere, omologato secondo le normative vigenti, con valvola a pulsante, valvola di sicurezza a molla e manometro di indicazione di carica, dotato di sistema di controllo della pressione tramite valvola di non ritorno a monte del manometro, costo di utilizzo mensile: da 6 kg, classe 34A-233BC di cui MDO/RU= 0.000%; MAT/PR= 100.000%; ATT/AT= 0.000%; cad (L) Scorporo dell'utile d'impresa (qt=2,16) %	1,000 2,160	2,16 -0,10	2,16 -0,22	---
	A RIPORTARE			1,94	

Num.Ord. TARIFFA	DESCRIZIONE DELLE VOCI E DEGLI ELEMENTI	Quantità	IMPORTI		R.
			unitario	TOTALE	
	RIPORTO			1,94	
	Sommano euro			1,94	
	Spese Generali 15.00% * (1.94) euro			0,29	
	Sommano euro			2,23	
	Utili Impresa 10% * (2.23) euro			0,22	
	T O T A L E euro / cad			2,45	
	A RIPORTARE				

Num.Ord. TARIFFA	DESCRIZIONE DELLE VOCI E DEGLI ELEMENTI	Quantità	IMPORTI		R.
			unitario	TOTALE	
RIPORTO					
<u>COSTI ELEMENTARI</u>					
Nr. 28 1E.02.040.00 65.b	Cavo pentapolare flessibile, conforme ai requisiti previsti dalla Normativa Europea Regolamento UE 305/2011 - Prodotti da Costruzione CPR, di rame ricotto isolato con materiale isolante in gomma HEPR ad alto modulo di qualità G16, guaina in PVC di qualità R16, norme di riferimento CEI 20-13, CEI 20-67; sigla di designazione FG16OR16 0,6/1 kV, sezione nominale:- 5x2,5 mm ²		euro / m	4,37	---
Nr. 29 F01.022.030. a F01030a	Prefabbricato monoblocco con pannelli di tamponatura strutturali, tetto in lamiera grecata zincata, soffitto in doghe preverniciate con uno strato di lana di roccia, pareti in pannelli sandwich da 50 mm, con due lamiere d'acciaio zincate e preverniciate coibentate con poliuretano espanso autoestinguente, pavimento in lastre di legno truciolare idrofugo con piano di calpestio in guaina di pvc pesante, serramenti in alluminio preverniciato con barre di protezione esterne, impianto elettrico canalizzato rispondente alla legge 37/2008, interruttore generale magnetotermico differenziale, tubazioni e scatole in materiale termoplastico autoestinguente: soluzione per mese, spogliatoi, guardiole,...con una finestra e portoncino esterno semivetrato; costo di utilizzo della soluzione per ogni mese (esclusi gli arredi): dimensioni 4500 x 2400 mm con altezza pari a 2400 mm		euro / cad	49,16	---
Nr. 30 F01.022.045 F01045	Bagno chimico realizzato in polietilene, delle dimensioni di 100 x 100 cm, altezza 200 cm, con griglie per aerazione, tetto di materiale semitrasparente, porta con chiusura a molla, compresi seduta WC con vasca dei reflui con sistema di pulizia attraverso l'utilizzo di liquidi contenenti tensioattivi e disinfettanti, contenitore porta carta igienica, gancio appendiabiti e cestino porta carte, sistema di ventilazione, compresi trasporto in loco e servizio settimanale di assistenza, prezzo per ogni mese di utilizzo		euro / cad	132,92	---
Nr. 31 F01.025.005. a F01005a	Recinzione provvisoria modulare da cantiere in pannelli di altezza 2.000 mm e larghezza 3.250 mm, con tamponatura in rete elettrosaldata con maglie da 35 x 250 mm e tubolari laterali o perimetrali di Ø 40 mm, fissati a terra su basi in calcestruzzo delle dimensioni di 700 x 200 mm, altezza 120 mm, ed uniti tra loro con giunti zincati con collare, comprese aste di controventatura: allestimento in opera e successivo smontaggio e rimozione a fine lavori		euro / m	1,34	---
Nr. 32 F01.025.005. b F01005b	Recinzione provvisoria modulare da cantiere in pannelli di altezza 2.000 mm e larghezza 3.250 mm, con tamponatura in rete elettrosaldata con maglie da 35 x 250 mm e tubolari laterali o perimetrali di Ø 40 mm, fissati a terra su basi in calcestruzzo delle dimensioni di 700 x 200 mm, altezza 120 mm, ed uniti tra loro con giunti zincati con collare, comprese aste di controventatura: costo di utilizzo mensile		euro / m	0,62	---
Nr. 33 F01.028.005. c F01005c	Cartelli di pericolo (colore giallo), conformi al DLgs 81/08, in lamiera di alluminio 5/10, con pellicola adesiva rifrangente; costo di utilizzo mensile: 500 x 330 mm		euro / cad	1,24	---
Nr. 34 F01.028.010. d F01010d	Cartelli di divieto (colore rosso), conformi al DLgs 81/08, in lamiera di alluminio 5/10, con pellicola adesiva rifrangente; costo di utilizzo mensile: 270 x 430 mm		euro / cad	1,24	---
Nr. 35 F01.028.015. d F01015d	Cartelli di obbligo (colore blu), conformi al DLgs 81/08, in lamiera di alluminio 5/10, con pellicola adesiva rifrangente; costo di utilizzo mensile: 700 x 500 mm		euro / cad	3,67	---
Nr. 36 F01.028.020. c F01020c	Cartelli per le attrezzature antincendio (colore rosso) conformi al DLgs 81/08, in lamiera di alluminio 5/10; costo di utilizzo mensile: bifacciale, con pellicola adesiva rifrangente, 250 x 310 mm		euro / cad	1,94	---
Nr. 37 F01.028.035. d F01035d	Cartelli di salvataggio (colore verde), conformi al DLgs 81/08, in lamiera di alluminio 5/10; costo di utilizzo mensile: monofacciale, con pellicola adesiva rifrangente: 400 x 500 mm		euro / cad	1,39	---
Nr. 38 F01.028.045. f F01045f	Cartelli riportanti indicazioni associate di avvertimento, divieto e prescrizione, conformi al DLgs 81/08, in lamiera di alluminio 5/10, con pellicola adesiva rifrangente; costo di utilizzo mensile: 500 x 700 mm		euro / cad	3,78	---
Nr. 39 F01.028.050 F01050	Posizionamento a parete o altri supporti verticali di cartelli di sicurezza, con adeguati sistemi di fissaggio		euro / cad	7,05	---
Nr. 40 F01.052.005. a F01005a	Ponteggi con sistema a telaio realizzati in tubolari metallici, con altezze anche oltre i 20 m, prodotti da azienda in possesso di autorizzazione ministeriale ed eseguiti con l'impiego di tubi di Ø 48 mm e spessore pari a 2,9 mm, in acciaio zincato o verniciato, compresi progetto e relazione tecnica (quando necessari), doppio parapetto, protezioni usuali eseguite secondo le norme di sicurezza vigenti in materia, mantovane, scale di collegamento tra i piani di lavoro, ancoraggi ed ogni altro onere e magistero per dare l'opera finita a perfetta regola d'arte con esclusione dei piani di lavoro, delle partenze realizzate con pezzi speciali, dei castelletti di accesso al ponteggio o ai montacarichi				
A RIPORTARE					

Num.Ord. TARIFFA	DESCRIZIONE DELLE VOCI E DEGLI ELEMENTI	Quantità	IMPORTI		R.
			unitario	TOTALE	
	RIPORTO				
	e dei raddoppi necessari al superamento di balconi, aggetti, cornicioni e sviluppi angolari di facciata, da contabilizzarsi a parte. Valutati a mq di proiezione verticale di facciata: montaggio comprensivo di trasporto, approvvigionamento, scarico avvicinamento e tiro in alto dei materiali, per i primi 30 giorni				
	euro / mq			10,47	---
Nr. 41 F01.052.005. b F01005b	Ponteggi con sistema a telaio realizzati in tubolari metallici, con altezze anche oltre i 20 m, prodotti da azienda in possesso di autorizzazione ministeriale ed eseguiti con l'impiego di tubi di Ø 48 mm e spessore pari a 2,9 mm, in acciaio zincato o verniciato, compresi progetto e relazione tecnica (quando necessari), doppio parapetto, protezioni usuali eseguite secondo le norme di sicurezza vigenti in materia, mantovane, scale di collegamento tra i piani di lavoro, ancoraggi ed ogni altro onere e magistero per dare l'opera finita a perfetta regola d'arte con esclusione dei piani di lavoro, delle partenze realizzate con pezzi speciali, dei castelletti di accesso al ponteggio o ai montacarichi e dei raddoppi necessari al superamento di balconi, aggetti, cornicioni e sviluppi angolari di facciata, da contabilizzarsi a parte. Valutati a mq di proiezione verticale di facciata: noleggio per ogni mese o frazione di mese successivo alla funzionalità operativa, comprendente la manutenzione ordinaria e quanto altro occorrente per il mantenimento della sicurezza delle opere finite				
	euro / mq			3,16	---
Nr. 42 F01.055.005. a F01005a	Noleggio di piano di lavoro per ponteggi costituito da tavole metalliche prefabbricate in acciaio zincato, spessore 10/10 mm, od in legno di abete, spessore 50 mm, tavola fermapiede e scale di collegamento, valutato a mq di superficie del piano di lavoro (proiezione orizzontale): per i primi 30 giorni, compreso ogni onere e magistero di approvvigionamento, montaggio, manutenzione, smontaggio e ritiro dal cantiere a fine lavori				
	euro / mq			5,05	---
Nr. 43 F01.055.005. b F01005b	Noleggio di piano di lavoro per ponteggi costituito da tavole metalliche prefabbricate in acciaio zincato, spessore 10/10 mm, od in legno di abete, spessore 50 mm, tavola fermapiede e scale di collegamento, valutato a mq di superficie del piano di lavoro (proiezione orizzontale): per ogni mese o frazione di mese successivo				
	euro / mq			1,55	---
Nr. 44 F01.061.005. a F01005a	Linea di ancoraggio flessibile orizzontale per ponteggi per l'eliminazione del rischio di caduta dall'alto durante le fasi di montaggio, smontaggio e trasformazione dei ponteggi, posizionata a circa 85 cm di altezza dal piano di calpestio del ponteggio, per proteggere fino a due operatori (non nella stessa campata) dal rischio di caduta dall'alto, in assenza momentanea di regolare parapetto, comprendente palo iniziale, palo intermedio, palo finale, fune di 25 m, avvolgitore per fune e n. 2 cordini con assorbitori di energia, conforme alla direttiva CEE 89/686: noleggio kit base per montaggio e smontaggio di ponteggio di lunghezza 14,4 m				
	euro / cad			75,86	---
Nr. 45 F01.064.005. a F01005a	Trabattello mobile prefabbricato in tubolare di lega, completo di piani di lavoro, botole e scale di accesso ai piani, protezioni e quanto altro previsto dalle norme vigenti, compresi gli oneri di montaggio, smontaggio e ritiro a fine lavori, valutato per ogni mese di utilizzo: per altezze fino a 3,6 m				
	euro / cad			70,77	---
Nr. 46 F01.067.005. a F01005a	Elmetto in polietilene HD con bardatura tessile rimovibile a 4 cardini, spugna parasudore, visiera e bordo gocciolatoio, conforme alla normativa EN 397; costo di utilizzo mensile: senza fori di ventilazione				
	euro / cad			2,32	---
Nr. 47 F01.067.015 F01015	Sottogola in tessuto a due punti di aggancio, regolazione della taglia; costo di utilizzo mensile				
	euro / cad			0,10	---
Nr. 48 F01.073.005 F01005	Occhiale di protezione a stanghette, monolente in policarbonato con protezioni laterali, posizionabile sugli occhiali correttivi, resistente agli agenti chimici, peso 45 g, adatto per visitatori, conforme alla normativa EN 166; costo di utilizzo mensile				
	euro / cad			0,55	---
Nr. 49 F01.076.025. a F01025a	Inseri auricolari monouso in resina poliuretana, lavabili, con riduzione semplificata del rumore (SRN) pari a 32 dB: senza cordicella, valutati a coppia				
	euro / cad			0,21	---
Nr. 50 F01.082.015. a F01015a	Guanti spalmati con manichetta, dotati di marchio di conformità CE ai sensi del DLgs 475/92 (2a categoria), certificato UNI EN 420, UNI EN 388, UNI EN 374, lunghezza 33 cm, costo di utilizzo mensile: guanto supportato in cotone, tutto spalmato in pvc				
	euro / paio			2,79	---
Nr. 51 F01.085.005. a F01005a	Scarpa a norma EN ISO 20345, con tomaia in pelle, fodera traspirante, lamina e puntale in tessuto antiperforazione, suola in poliuretano bidensità resistente allo scivolamento e all'abrasione, categoria di protezione SIP, priva di parti metalliche; costo di utilizzo mensile: bassa				
	euro / paio			7,41	---
Nr. 52 F01.097.005. a F01005a	Cassetta in ABS completa di presidi chirurgici e farmaceutici secondo le disposizioni del DM 15/07/2003 integrate con il DLgs 81/08; da valutarsi come costo di utilizzo mensile del dispositivo comprese le eventuali reintegrazioni dei presidi: dimensioni 23 x 23 x 12,5 cm				
	euro / cad			1,35	---
	A RIPORTARE				

Num.Ord. TARIFFA	DESCRIZIONE DELLE VOCI E DEGLI ELEMENTI	Quantità	IMPORTI		R.
			unitario	TOTALE	
RIPORTO					
Nr. 53 MA.00.060.0 010	Operaio impiantista livello C2	euro / ora		28,35	---
Nr. 54 MA.00.060.0 020	Operaio impiantista livello D2	euro / ora		27,18	---
Nr. 55 NC.10.500.0 060	Partizioni, sbarramenti provvisori realizzati con teli di polietilene su telai in tavole di abete o similari, compreso il montaggio, lo sfrido, il noleggio per tutta la durata dei lavori, lo smontaggio.	euro / m ²		7,08	---
Nr. 56 SR5091c DSR526091c	Estintore a polvere, omologato secondo le normative vigenti, con valvola a pulsante, valvola di sicurezza a molla e manometro di indicazione di carica, dotato di sistema di controllo della pressione tramite valvola di non ritorno a monte del manometro, costo di utilizzo mensile: da 6 kg, classe 34A-233BC	euro / cad		2,16	---
	Pavia, 27/03/2025				
	Il Tecnico				
A RIPORTARE					